

**Dell™ mobiele projector
(M900HD)
Gebruikershandleiding**



Opmerkingen, aandachtspunten en waarschuwingen



OPMERKING: Een **OPMERKING** bevat belangrijke informatie die u helpt beter gebruik te maken van uw projector.



LET OP: Met **LET OP** wordt gewezen op potentiële schade aan de hardware of verlies van gegevens als de instructies niet worden gevolgd.



WAARSCHUWING: Een **WAARSCHUWING** duidt op de mogelijkheid van materiële schade, persoonlijk letsel of dood.

De informatie in dit document is onderhevig aan wijzigingen zonder kennisgeving.
© 2013 Dell Inc. Alle rechten voorbehouden.

Reproductie van deze materialen op elke willekeurige manier zonder de schriftelijke goedkeuring van Dell Inc. is strikt verboden.

Handelsmerken die in deze tekst zijn gebruikt: Dell en het DELL-logo zijn handelsmerken van Dell Inc.; DLP en het DLP-logo en DLP BrilliantColor zijn handelsmerken van TEXAS INSTRUMENTS INCORPORATED; Microsoft en Windows zijn handelsmerken of gedeponeerde handelsmerken van Microsoft Corporation in de Verenigde Staten en/of andere landen.

Wi-Fi® is een geregistreerd handelsmerk van de Wireless Fidelity Alliance, Inc.

Andere handelsmerken en handelsnamen kunnen in dit document worden gebruikt om te verwijzen naar de entiteiten die aanspraak maken op de merken en namen van hun producten. Dell Inc. wijst elk eigendomsbelang in andere handelsmerken en handelsnamen dan zijn eigen namen en merken af.

Model: Dell mobiele projector (M900HD)

Juli 2013 Rev. A00

Inhoud

1 Uw Dell-projector	4
Over uw projector	5
2 Uw projector aansluiten	7
Aansluiten op een computer	8
Verbinden met smartphone of tablet met Wi-Fi	10
Aansluiten op een DVD-speler	11
Met multimedia verbinden.	12
3 Uw projector gebruiken	14
Uw projector inschakelen	14
Uw projector uitschakelen.	14
Het geprojecteerde beeld aanpassen	15
De scherpstelling van de projector regelen	16
De grootte van het projectiebeeld aanpassen.	17
Het bedieningspaneel gebruiken	19
De afstandsbediening gebruiken	21
De batterijen van de afstandsbediening installeren	23
Bedrijfsbereik met afstandsbediening	24
Het OSD gebruiken	25
Inleiding multimedia.	36
Installatie van Intel® Wireless Display (WiDi).	45
Installatie Wi-Fi weergave	49
De projector beheren vanaf het webbeheer.	61
Token voor toepassing maken	72
4 Problemen met uw projector oplossen	73
Geleidende signalen.	77
5 Specificaties	78
6 Contact opnemen met Dell.	82
7 Bijlage: Woordenlijst	83

1

Uw Dell-projector

Uw projector wordt geleverd met alle onderstaande items. Controleer of u alle items hebt en neem contact op met Dell™ als er iets ontbreekt.

Inhoud verpakking

Voedingskabel

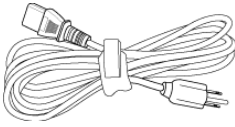

1,2 m USB-kabel (USB-A naar USB-A)

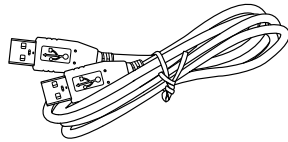

Afstandsbediening



Draagtas

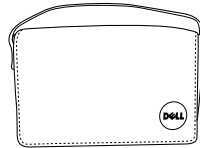

Cd met gebruikershandleiding en documentatie

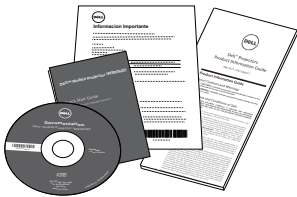

Hoes

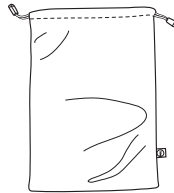

Over uw projector

Bovenaanzicht

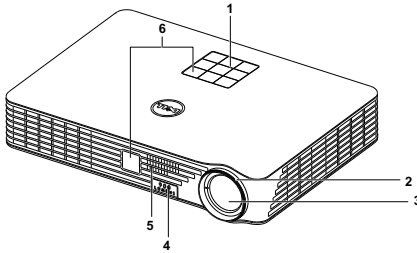

Onderaanzicht

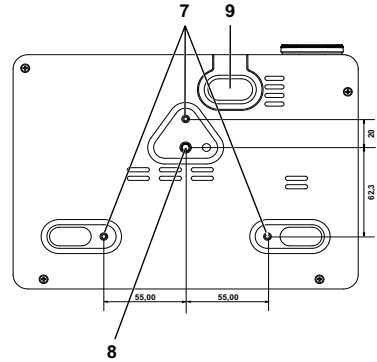

- | | |
|---|---|
| 1 | Bedieningspaneel |
| 2 | Scherpstelring |
| 3 | Lens |
| 4 | Regelknop voor hoogteafstelling |
| 5 | 3 W luidspreker |
| 6 | IR-ontvangers |
| 7 | Montagegaten voor plafondmontage: schroefgat M3 x 6,5 mm diepte.
Aanbevolen draaimoment <15 kgf-cm |
| 8 | Montage-opening voor statief: Plaats moer 1/4"*20 UNC |
| 9 | Afstelbare voet |

LET OP: Veiligheidsrichtlijnen

- 1 Gebruik de projector niet in de buurt van apparaten die veel warmte genereren.
- 2 Gebruik de projector niet op zeer stofrijke plaatsen. Stof kan defecten veroorzaken aan het systeem en de projector zal automatisch worden uitgeschakeld.
- 3 Controleer of de projector in een goed geventileerd gebied is geïnstalleerd.

- 4 Blokkeer nooit de ventilatiesleuven en andere openingen op de projector.
- 5 Zorg dat de projector werkt in een omgevingstemperatuur van 5°C tot 35°C.
- 6 Probeer het aanraken van de ventilatie-uitlaat te vermijden omdat deze uitlaat zeer warm kan worden nadat de projector ingeschakeld is geweest of onmiddellijk nadat deze is uitgeschakeld.
- 7 Kijk niet in de lens terwijl de projector is ingeschakeld, anders kunt u oogletsels oplopen.
- 8 Plaats geen objecten in de buurt van of voor de projector of dek de lens niet af terwijl de projector is ingeschakeld, anders kan het object door de warmte smelten of verbranden.
- 9 Geen alcohol gebruiken om de lens af te vegen.
- 10 Gebruik geen draadloze projector in de buurt van hartpacemakers.
- 11 Gebruik geen draadloze projector in de buurt van medische apparatuur.
- 12 Gebruik geen draadloze projector in de buurt van magnetrons.



OPMERKING:

- Probeer deze projector niet zelf aan het plafond te monteren. Laat de installatie uitvoeren door een erkende technicus.
- Aanbevolen plafondmontageset voor de projector (onderdeelnr.: C3505). Raadpleeg de ondersteuningswebsite van Dell op dell.com/support.
- Raadpleeg de veiligheidsinformatie die bij uw projector is geleverd, voor meer details.
- De M900HD-projector kan alleen binnenshuis worden gebruikt.

2

Uw projector aansluiten

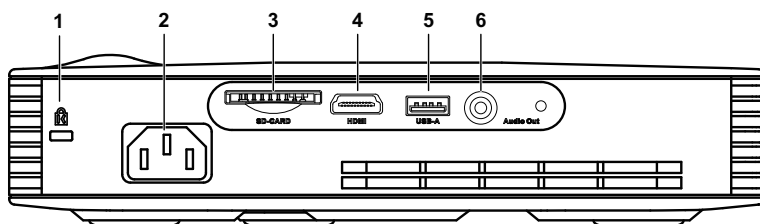

1	Sleuf beveiligingskabel	4	HDMI-aansluiting
2	Aansluiting voedingskabel	5	USB type A-aansluiting voor USB-scherm, multimediateweergave (video/muziek/foto/Officeviewer), toegang tot USB-geheugenopslag (USB-stick/intern geheugen), en firmware-upgrade voor projector.
3	Sleuf voor SD-kaart voor ondersteunende multimediateweergave (video/muziek/foto/Officeviewer).	6	Aansluiting voor de audio-uitgang

△ LET OP: Voordat u begint met een procedure van dit hoofdstuk, dient u de veiligheidsrichtlijnen op pagina 5 na te leven.

Aansluiten op een computer

Een computer aansluiten via een USB-kabel

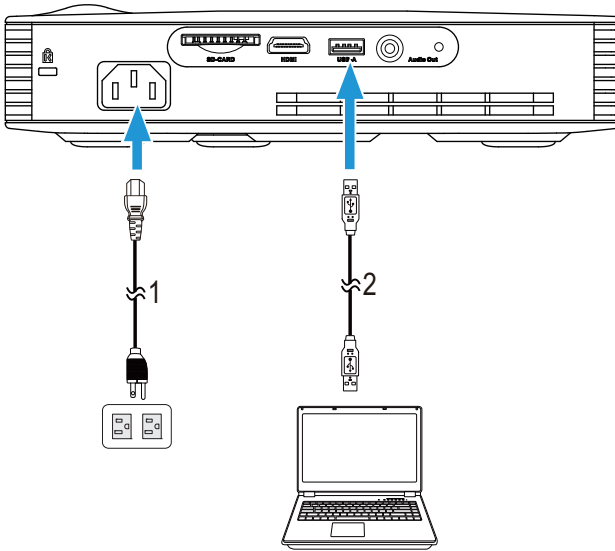

-
- 1 Voedingskabel
 - 2 USB-A-naar-USB-A-kabel
-

OPMERKING: Plug & play. Met de projector wordt slechts een USB (type A naar A)-kabel meegeleverd. U kunt een extra USB-kabel (type A naar A) aanschaffen op de website van Dell op www.dell.com.

Een computer verbinden met Intel® WiDi of Wi-Fi

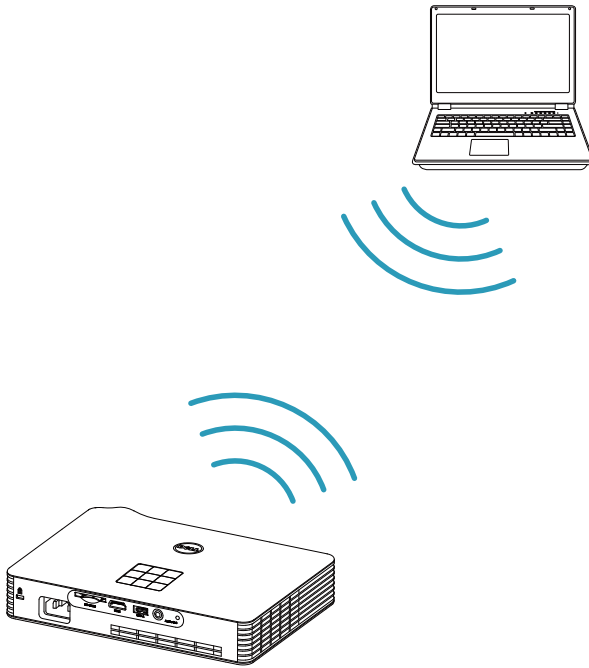

OPMERKING: Uw computer moet uitgerust zijn met een draadloze aansluiting en moet correct geconfigureerd zijn om nog een draadloze verbinding te detecteren. Raadpleeg de documentatie van uw computer over het configureren van de draadloze verbinding.



OPMERKING: Om een computer te verbinden via Intel® WiDi, moet de computer Intel® WiDi ondersteunen.

Verbinden met smartphone of tablet met Wi-Fi

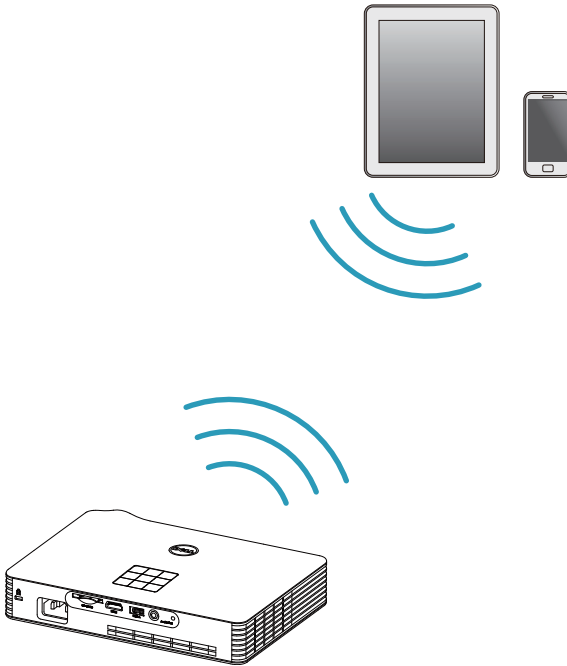

OPMERKING: Dell M900HD ondersteunt de functies MobiShow en WiFi-Doc. Dit zijn toepassingen die ondersteunde inhoud draadloos overbrengen van uw Android- of iOS-apparaat. Na installatie en starten van de toepassing op het mobiele apparaat schakelt u Wi-Fi in op uw mobiele apparaat en maakt u verbinding met het projectornetwerk, Dell M900HD. Ga voor meer informatie naar de Dell Support-site op dell.com/support.

Ondersteunde bestanden zijn:

MobiShow	Foto-indeling	PtG-indeling
	JPEG/JPG	PtG2
WiFi-Doc	Documentindeling	Beeldindeling
	MS Word/Excel/PowerPoint/PDF/Text	JPEG/JPG

Aansluiten op een DVD-speler

Een DVD-speler aansluiten met een HDMI-kabel

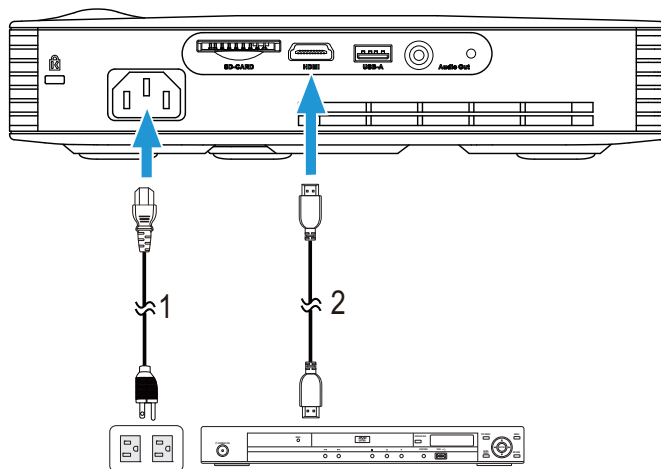

1 Voedingskabel

2 HDMI-kabel



OPMERKING: De HDMI-kabel is niet geleverd bij uw projector. U kunt de HDMI-kabel aanschaffen op de website van Dell website op www.dell.com.

Met multimedia verbinden

Multimedia aansluiten met een USB-flashdisc

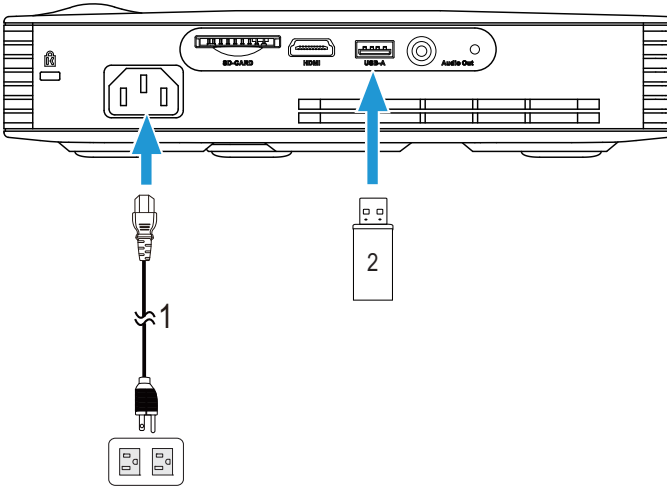

-
- 1 Voedingskabel
 - 2 USB-flashdisc
-



OPMERKING: De USB-flashdisc wordt niet meegeleverd met uw projector.

Multimedia verbinden met een SD-kaart

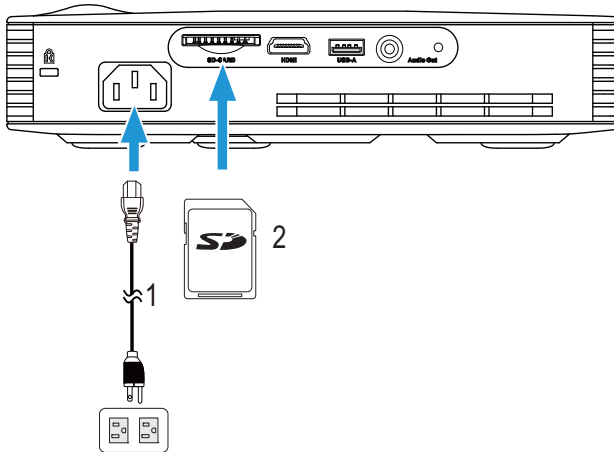

1 Voedingskabel

2 SD-kaart



OPMERKING: De SD-kaart is niet geleverd bij uw projector.

3

Uw projector gebruiken

Uw projector inschakelen



OPMERKING: Schakel de projector in voordat u de bron inschakelt (computer, dvd-spelers, enz.). De voedingsknop knippert wit tot u erop drukt.

- 1 Sluit de voedingskabel en de juiste signaalkabels aan op de projector. Zie "Uw projector aansluiten" op pagina 7 voor meer informatie over het aansluiten van de projector.
- 2 Druk op de **voedingsknop** (zie "Het bedieningspaneel gebruiken" op pagina 19 voor de locatie van de **voedingsknop**).
- 3 Schakel uw bron in (computer, DVD-speler, enz.).
- 4 Sluit uw bron aan op de projector met de geschikte kabel. Zie "Uw projector aansluiten" op pagina 7 voor instructies over het verbinden van uw bron met uw projector.
- 5 De ingangsbron van de projector is standaard ingesteld op Intel® WiDi Wijzig, indien nodig, de ingangsbron van de projector.
- 6 Als er meerdere bronnen zijn aangesloten op de projector, druk dan op de knop Bron op de afstandsbediening of het bedieningspaneel om de gewenste bron te selecteren. Zie "Het bedieningspaneel gebruiken" op pagina 19 en "De afstandsbediening gebruiken" op pagina 21 om de knop Bron te zoeken.

Uw projector uitschakelen



LET OP: Koppel de projector los nadat u het toestel correct hebt afgesloten, zoals beschreven in de volgende procedure.

- 1 Druk op de **voedingsknop**. Volg de instructie die is weergegeven op het scherm om de projector correct uit te schakelen.



OPMERKING: Het bericht "**Druk op de voedingsknop om de projector uit te schakelen.**" verschijnt op het scherm. Het bericht verdwijnt na 5 seconden. U kunt ook op de knop Menu drukken om het bericht te verwijderen.

- 2 Druk opnieuw op de **voedingsknop**. De koelventilators blijven ongeveer 120 seconden actief.

3 Om de projector snel uit te schakelen, houdt u op de voedingsknop 1 seconde ingedrukt terwijl de koelventilators van de projector nog draaien.

 **OPMERKING:** Wacht 60 seconden voordat u de projector opnieuw inschakelt om de interne temperatuur de tijd te geven te stabiliseren.

4 Koppel de voedingskabel los van het stopcontact en de projector.

Het geprojecteerde beeld aanpassen

De projectorhoogte verhogen

1 Druk op de knop voor de **regelbare voet**.

2 Verhoog de projector naar de gewenste weergavehoek en laat vervolgens de knop los om de voet in deze positie te vergrendelen.

De projectorhoogte verlagen

1 Druk op de knop voor de **regelbare voet**.

2 Verlaag de projector en laat vervolgens de knop los om de voet in deze positie te vergrendelen.

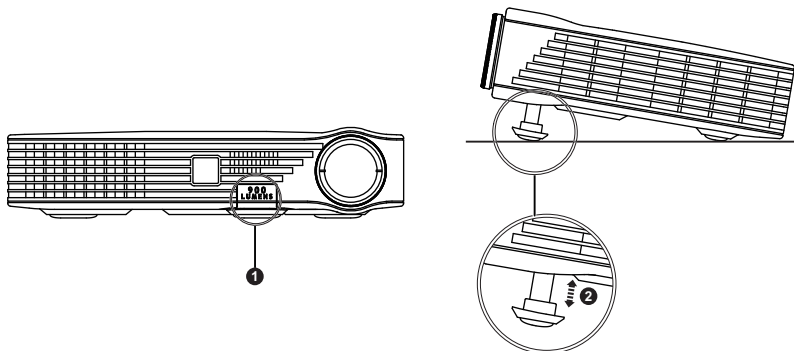

1 Regelknop voor de voetjes

2 Afstelbare voet (Kantelhoek: 0 tot 9,6 graden)

De scherpstelling van de projector regelen

⚠ LET OP: Om schade aan de projector te voorkomen, moet u controleren of de afstelvoet volledig is ingetrokken voordat u de projector verplaatst of voordat u de projector in zijn draagkoffer stopt.

1 Draai de scherpstelring tot het beeld duidelijk leesbaar is. De projector kan scherpstellen op een afstand van 91 cm tot 240 cm.

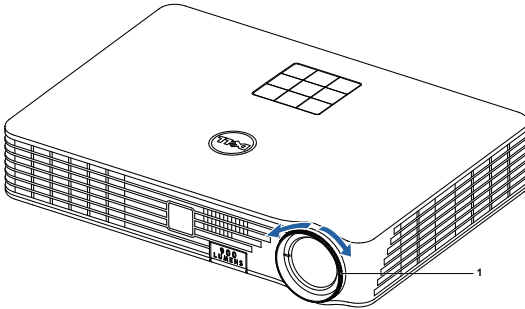

1 Scherpstelring

De grootte van het projectiebeeld aanpassen

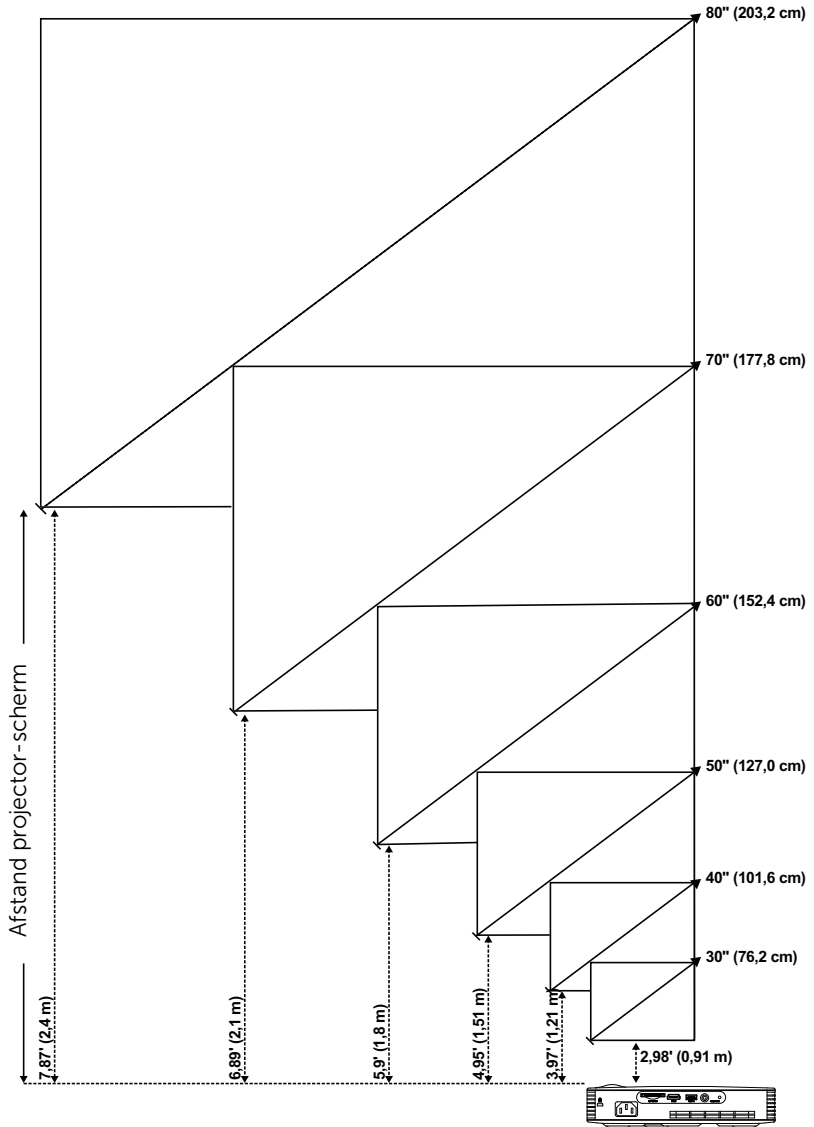



Gewenste afstand (m) <A>	Schermgrootte		Bovenaan
	Diagonaal (inch) 	B (cm) x H (cm)	Van onderkant tot bovenkant van beeld (cm) <C>
0,91	30	65 x 41	43
1,21	40	86 x 54	57
1,51	50	108 x 67	71
1,8	60	129 x 80	84
2,1	70	150 x 94	98
2,4	80	171 x 107	113

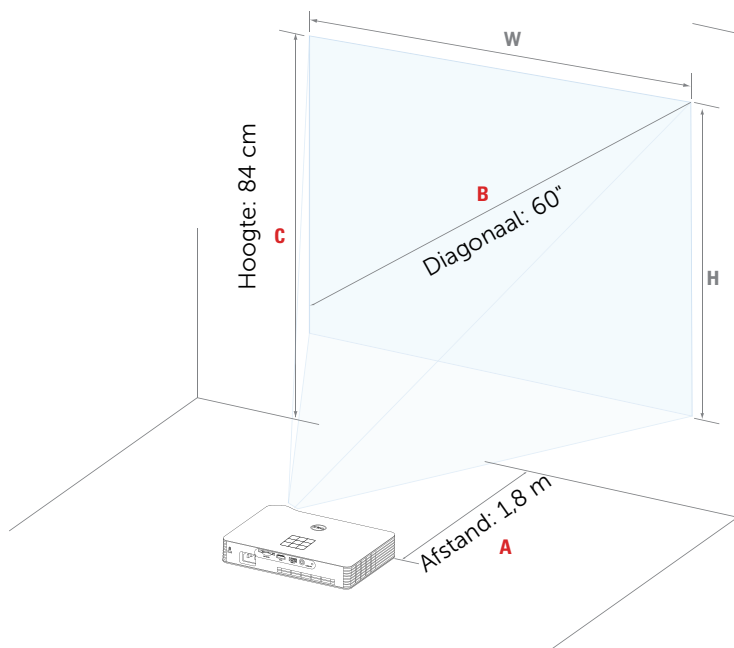

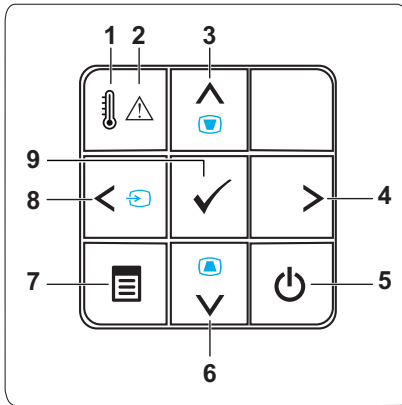

* Deze grafiek is uitsluitend bedoeld als referentie voor de gebruikers.
* Offset-verhouding: 105±5%



Het bedieningspaneel gebruiken







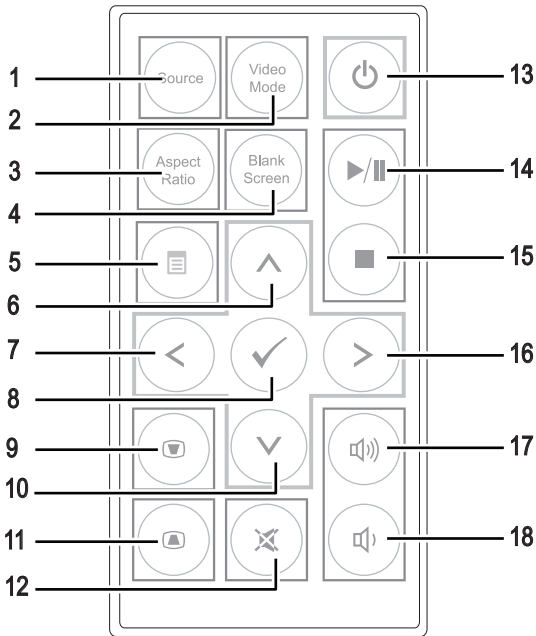

1	TEMP-lampje	Als de oranje indicator TEMP is opgelicht of knippert, kan een van de volgende problemen optreden: <ul style="list-style-type: none">• De interne temperatuur van de projector is te hoog Zie "Problemen met uw projector oplossen" op pagina 73 en "Geleidende signalen" op pagina 77 voor meer informatie.
2	Foutlampje	Het foutlampje knippert oranje, een van de RGB LEDs is defect. De projector wordt automatisch uitgeschakeld.
3	Omhoog  / Trapeziumcorrectie	Indrukken om te navigeren door de items van het OSD-menu. Druk hierop om de beeldvervorming aan te passen die door het kantelen van de projector wordt veroorzaakt (+/- 40 graden).
4	Rechts 	Indrukken om te navigeren door de items van het OSD-menu.
5	Voeding	Schakelt de projector in of uit. Zie "Uw projector inschakelen" op pagina 14 en "Uw projector uitschakelen" op pagina 14 voor meer informatie.

6	Omlaag  /	Indrukken om te navigeren door de items van het OSD-menu.
	Trapeziumcorrectie	Druk hierop om de beeldvervorming aan te passen die door het kantelen van de projector wordt veroorzaakt (+/- 40 graden).
7	Menu 	Druk hierop om het OSD te activeren. Gebruik de richtingstoetsen en de knop Menu om te navigeren door het OSD.
8	Links  / Bron	Indrukken om te navigeren door de items van het OSD-menu.
		Druk hier op om te wisselen tussen de bronnen Intel® WiDi, W-iFi, DoUSB, HDMI, USB, SD, en Intern geheugen als meerdere bronnen op de projector zijn aangesloten.
9	Enter 	Druk hierop om de selectie van het item te bevestigen.

De afstandsbediening gebruiken



1	Source	Indrukken om te schakelen tussen Analoge RGB-, Composiet- en HDMI-bron.
2	Video Mode	<p>De projector heeft vooraf ingestelde configuraties die zijn geoptimaliseerd op deze knop om gegevens (presentatiedia's) of video (films, spelletjes, enz.) weer te geven.</p> <p>Druk op de knop Video Mode om te schakelen tussen de Presentatiestand, Heldere stand, Filmstand, sRGB of Aangepaste stand.</p> <p>Als u eenmaal op de knop Video Mode drukt, wordt de huidige weergavestand weergegeven. Als u opnieuw op de knop Videostand drukt, schakelt u tussen de verschillende modi.</p>

3	Aspect ratio	Indrukken om de beeldverhouding van een weergegeven beeld te wijzigen.
4	Blank screen	Indrukken om het beeld te verbergen/weer te geven.
5	Menu	Druk hierop om het OSD te activeren.
6	Omhoog 	Indrukken om te navigeren door de items van het OSD-menu.
7	Links 	Indrukken om te navigeren door de items van het OSD-menu.
8	Enter	Druk hierop om de selectie te bevestigen.
9	Trapeziumcorrectie	Druk hierop om de beeldvervorming aan te passen die door het kantelen van de projector wordt veroorzaakt (+/- 40 graden).
10	Omlaag 	Indrukken om te navigeren door de items van het OSD-menu.
11	Trapeziumcorrectie	Druk hierop om de beeldvervorming aan te passen die door het kantelen van de projector wordt veroorzaakt (+/- 40 graden).
12	Dempen	Druk hierop om het geluid van de luidspreker van de projector te dempen of weer te geven.
13	Voeding	Schakelt de projector in en uit. Zie "Uw projector inschakelen" op pagina 14 en "Uw projector uitschakelen" op pagina 14 voor meer informatie.
14	Afspelen/Pauzeren 	Indrukken om het mediabestand af te spelen/te pauzeren.
15	Stoppen 	Indrukken om het afspelen van het mediabestand te stoppen.
16	Rechts 	Indrukken om te navigeren door de items van het OSD-menu.
17	Volume hoger	Druk hierop om het volume te verhogen.
18	Volume lager	Druk hierop om het volume te verlagen.

De batterijen van de afstandsbediening installeren

- 1 Verwijder de batterijhouder door de ontgrendeling op de zijkant stevig omlaag te duwen en de batterijhouder uit te trekken.

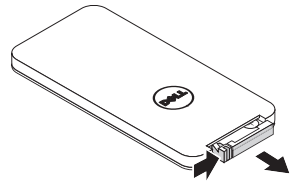

- 2 Plaats een CR2025-knoopcelbatterij en lijn de polariteit correct uit volgens de markering in de batterijhouder.

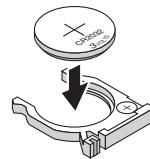

OPMERKING: Wanneer u de afstandsbediening voor de eerste keer gebruikt, zit er een plastic vel tussen de batterij en het contact. Verwijder dit vel voor gebruik.

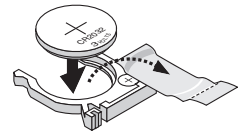

- 3 Plaats de batterijhouder terug.

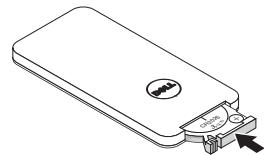



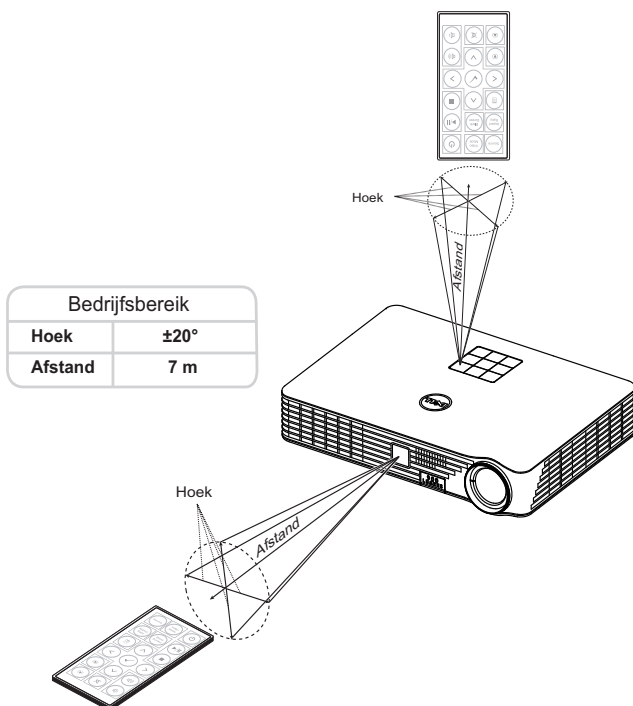

Bedrijfsbereik met afstandsbediening



OPMERKING: Het werkelijke bereik kan een beetje verschillen van het schema. Als het batterijvermogen laag is, zal de afstandsbediening de projector niet correct bedienen.

Het OSD gebruiken

- De projector beschikt over een meertalig OSD-menu dat kan worden weergegeven met of zonder ingangsbron.
- Druk op de knop Menu op het bedieningspaneel of op de afstandsbediening om het hoofdmenu te openen.
- Om een optie te selecteren, drukt u op de knop  of  op het bedieningspaneel of de afstandsbediening van uw projector.
- Gebruik de knop  of  op het bedieningspaneel of de afstandsbediening om de instellingen aan te passen.
- Om het OSD af te sluiten, drukt u direct op de knop **Menu** op het bedieningspaneel of de afstandsbediening.

INGANGSBRON

Via het menu Ingangsbron kunt u de ingangsbron voor uw projector selecteren.

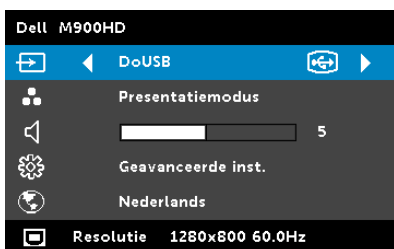

INTEL® WIDI—Druk op  om het scherm met de Intel® Draadloze gids van de projector weer te geven (standaard).

Wi-Fi—Druk op  om het scherm met de Draadloze gids van de projector weer te geven.

DoUSB—Hiermee kunt u het scherm van de computer/laptop weergeven op uw projector door het aansluiten van een USB-kabel.



OPMERKING: Als DoUSB niet weergeeft, gaat u naar "Probleemoplossing" op pagina 73.

HDMI—Druk op  om een HDMI-sigitaal te detecteren.

USB—Hiermee kunt u foto-, muziek- of videobestanden afspelen vanaf uw USB-stick. Zie "Inleiding multimedia" op pagina 36.

SD—Hiermee kunt u foto-, muziek- of videobestanden afspelen vanaf uw SD-kaart. Zie "Inleiding multimedia" op pagina 36.

INTERN GEHEUGEN—Hiermee kunt u foto-, muziek- of videobestanden afspelen vanaf het interne geheugen van de projector. Zie "Inleiding multimedia" op pagina 36.



OPMERKING:

OPSLAGMODUS—U kunt ook een USB-kabel aansluiten op de bron Intern geheugen om opdrachten zoals kopiëren, verwijderen, verplaatsen enzovoort uit te voeren vanaf uw computer naar het interne geheugen en de SD-kaart van de projector.
Wanneer u de projector en computer verbindt via de USB-kabel, verschijnt een bericht USB aangesloten en kunt u **DoUSB** of **Opslagmodus** kiezen.



VIDEOSTAND

Via het menu Videostand kunt u het weergavebeeld optimaliseren. De opties zijn: Modus **Presentatie**, **Helder**, **Film**, **sRGB** (biedt nauwkeurigere kleurweergave), en **Aangep.** (geef uw voorkeursinstellingen op).

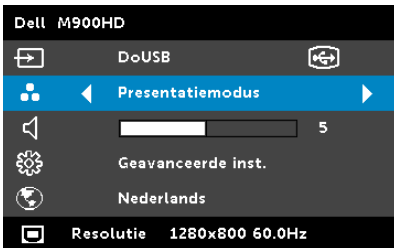

VOLUME

Via het menu Volume kunt u de volume-instelling van uw projector aanpassen.

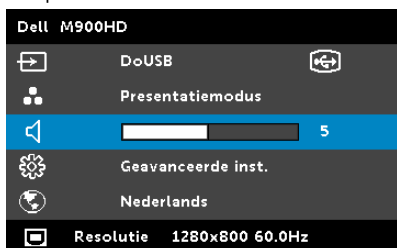

VOLUME—Druk op ◀ om het volume te verlagen en op ▶ om het te verhogen.

Geavanceerde inst.

Via het menu Geavanceerde inst. kunt u de instellingen wijzigen voor **Beeld**, **Weergave**, **Projector**, **Menu**, **Voeding** en **Informatie**.

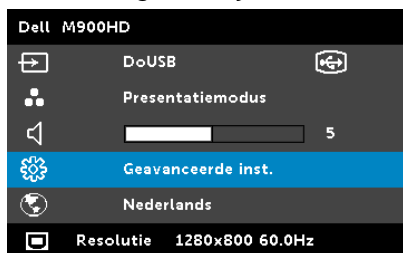



BEELDINST.—Selecteer en druk op ✓ om de beeldinstellingen te activeren. Het menu Beeldinstellingen biedt de volgende opties:

Geavanceerde inst.		Dell M900HD
Beeldinst.	Helderheid	▶ 50
Weergave-inst.	Contrast	▶ 50
Projectorinst.	Kleurtemperatuur	▶ Gemiddeld
Menu-instellingen	Witbalans	▶ 10
Stroominstellingen		
Projectorinfo		
Resolutie 1280x800 60.0Hz		

HELDERHEID—Druk op  en  om de helderheid van het beeld aan te passen.

CONTRAST—Druk op  en  om het beeldschermcontrast aan te passen.

KLEURTEMPERATUUR—Hiermee kunt u de kleurtemperatuur aanpassen. Het scherm lijkt koeler bij hogere kleurtemperaturen en warmer bij lagere kleurtemperaturen.

WITBALANS—Druk op  en gebruik  en  om de witbalans weer te geven.



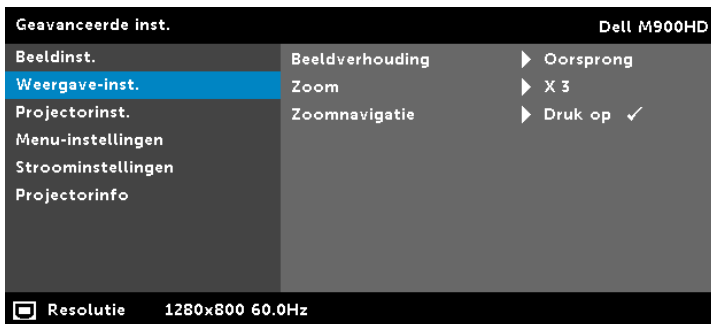

OPMERKING: Als u de instellingen voor **Helderheid**, **Contrast**, **Kleurtemperatuur** en **Witbalans** aanpast, schakelt de projector automatisch over op Aangepaste modus.

WEERGAVE-INST.—Selecteer en druk op  om de weergave-instellingen te activeren. Het menu beeldscherminstellingen biedt de volgende opties:







BEELDVERHOUDING—Hiermee kunt u de hoogte-breedteverhouding selecteren om de weergave van het beeld aan te passen. De opties zijn: Oorsprong, 16:10 en 4:3.

- Oorsprong — selecteer Oorsprong om de beeldverhouding van de beeldprojector te behouden in overeenstemming met de ingangsbron.
- 16:10 — De invoerbron past het beeld aan zodat het past op de breedte van het scherm om een 16:10 breedbeeld te projecteren.
- 4:3 — De invoerbron past het beeld aan zodat het past op de breedte van het scherm om een 4:3 breedbeeld te projecteren.

ZOOM—Druk op  en  om in te zoomen en het beeld weer te geven.



ZOOMNAVIGATIE—Druk op  om het menu **Zoomnavigatie** te activeren.

Gebruik     om te navigeren op het projectiescherm.

PROJECTORINST.—Selecteer en druk op  om de projectorinstellingen te activeren. Het menu projectorinstellingen biedt de volgende opties:

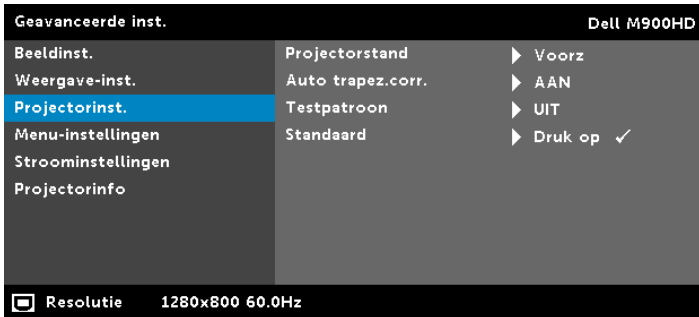





PROJECTORSTAND—Hiermee kunt u de projectorstand selecteren, afhankelijk van de manier waarop de projector is gemonteerd.

- Spiegelprojectie - bureau — De projector keert het beeld om zodat u kunt projecteren van achter een doorschijnend scherm.
- Projectie achteraan-plafondmontage — het beeld wordt achterstevoren en ondersteboven gekeerd. U kunt projecteren vanachter een doorzichtig scherm met een projectie op het plafond.
- Frontprojectie - bureau — Dit is de standaardoptie.
- Projectie vooraan-plafondmontage - het beeld wordt ondersteboven gedraaid voor projectie vanaf een aan het plafond gemonteerde projector.

AUTO TRAPEZ.CORR.—Select **Aan** om automatisch de beeldvervorming aan te passen die door het kantelen van de projector wordt veroorzaakt.

TESTPATROON—Testpatroon wordt gebruikt om de scherpstelling en resolutie te testen.

U kunt **Testpatroon** in- of uitschakelen door **Uit, 1**, of **2** te selecteren. U kunt ook **Testpatroon 1** oproepen door de knoppen  en  op het bedieningspaneel samen gedurende 2 seconden ingedrukt te houden. U kunt ook Testpatroon 2 oproepen door de knoppen  en  op het bedieningspaneel samen gedurende 2 seconden ingedrukt te houden.

Testpatroon 1:

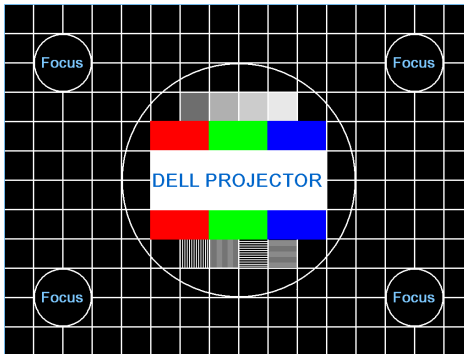

Testpatroon 2:



STANDAARD—Klik op Bevestigen en druk op  om de fabriekswaarden van alle instellingen te herstellen. Het onderstaande waarschuwingsbericht verschijnt:



Het opnieuw instellen van de items omvat zowel de instellingen van computerbronnen als die van videobronnen.

MENU-INSTELLINGEN—Selecteer en druk op  om de menu-instellingen te activeren. De menu-instellingen bestaan uit de volgende opties:

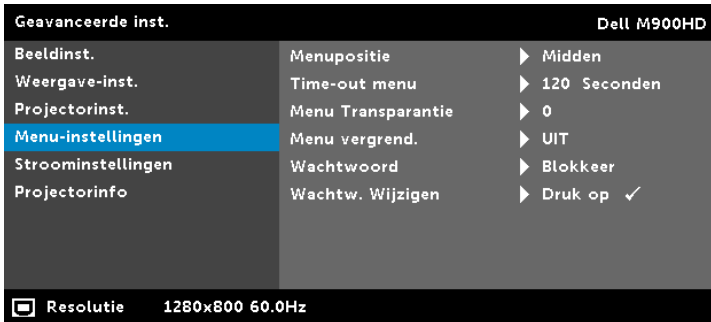

MENUPOSITIE—Hiermee kunt u de positie van het OSD-menu op het scherm wijzigen.

TIME-OUT MENU—Hiermee kunt u de tijd aanpassen voor Time-out OSD. Het OSD verdwijnt standaard na 20 seconden inactiviteit.

MENU TRANSPARANTIE—Hiermee kunt u het transparantieniveau van de OSD-achtergrond wijzigen.

MENU VERGREND.—Selecteer **Aan** om de optie Menu vergrend. in te schakelen en het OSD-menu te verbergen. Selecteer **Uit** om Menu vergrend. uit te schakelen. Als u de functie Menu vergrend. wilt uitschakelen en het OSD wilt verbergen, houdt u de knop Menu op het bedieningspaneel of de afstandsbediening gedurende 15 seconden ingedrukt en schakelt u vervolgens de functie uit.

WACHTWOORD—Wanneer de wachtwoordbeveiliging is ingeschakeld, de voedingskabel op het stopcontact is aangesloten en de projector voor de eerste keer wordt ingeschakeld, verschijnt een wachtwoordbeveiligingsscherm waarin u wordt gevraagd een wachtwoord op te geven. Deze functie is standaard uitgeschakeld. U kunt deze functie inschakelen door Inschak. te selecteren. Als het wachtwoord eerder werd ingesteld, voert u eerst het wachtwoord in en selecteert u de functie. De wachtwoordbeveiligingsfunctie wordt geactiveerd wanneer u de projector de volgende keer inschakelt. Als u deze functie inschakelt, wordt u gevraagd een projectorwachtwoord in te voeren nadat u de projector hebt ingeschakeld.

1 Aanvraag 1ste maal wachtwoord invoeren:

- a Ga naar **Menu-instellingen**, druk op en selecteer vervolgens **Wachtwoord** om de wachtwoordinstellingen in te schakelen.

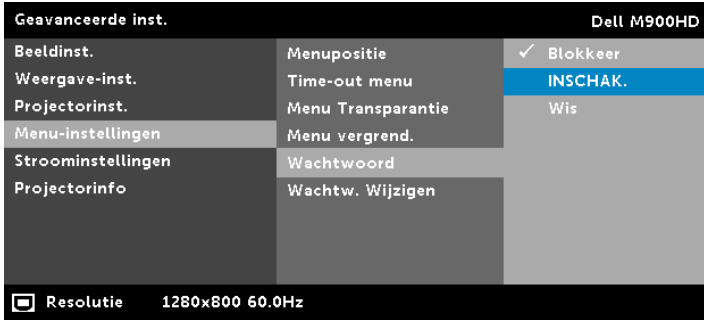

- b Wanneer u de wachtwoordfunctie inschakelt wordt een wijzigingsscherm geopend; Voer een 4-cijferig getal in op het scherm en druk op .



- c Voer het wachtwoord opnieuw in om het te bevestigen.
- d Als de wachtwoordcontrole is gelukt, kunt u het gebruik van de functies en zijn hulpmiddelen hervatten.
- 2 Als u een verkeerd wachtwoord hebt ingevoerd, krijgt u nog 2 kansen. Na drie ongeldige pogingen wordt de projector automatisch uitgeschakeld.



OPMERKING: Als u uw wachtwoord vergeten bent, moet u contact opnemen met DELL™ of een bevoegde onderhoudsdienst.

- 3 Om de wachtwoordfunctie uit te schakelen, selecteert u **Uitsch.** om de functie te sluiten.
- 4 Om het wachtwoord te verwijderen, selecteert u **Wis**.

WACHTW. WIJZIGEN—Voer het originele wachtwoord in. Voer vervolgens het nieuwe wachtwoord in en bevestig het nieuwe wachtwoord opnieuw.

Typ het originele wachtwoord.

Wachtwoord (code 4 tekens):

A	B	C	D	E	F	G	H	I	J
K	L	M	N	O	P	Q	R	S	T
U	V	W	X	Y	Z	0	1	2	3
4	5	6	7	8	9	←	Enter	Afsluiten	

➤ ➤ ⚙ ⚡ Selecteren

PPID CN-0C89JN-50081-31B-0001 Bevestigen

Nieuw wachtwoord invoeren.

Wachtwoord (code 4 tekens):

A	B	C	D	E	F	G	H	I	J
K	L	M	N	O	P	Q	R	S	T
U	V	W	X	Y	Z	0	1	2	3
4	5	6	7	8	9	←	Enter	Afsluiten	

➤ ➤ ⚙ ⚡ Selecteren

PPID CN-0C89JN-50081-31B-0001 Bevestigen

Typ nieuw wachtwoord opnieuw.

Wachtwoord (code 4 tekens):

A	B	C	D	E	F	G	H	I	J
K	L	M	N	O	P	Q	R	S	T
U	V	W	X	Y	Z	0	1	2	3
4	5	6	7	8	9	←	Enter	Afsluiten	

➤ ➤ ⚙ ⚡ Selecteren

PPID CN-0C89JN-50081-31B-0001 Bevestigen

STROOMINSTELLINGEN—Selecteer en druk op  om de stroominstellingen te activeren. Het menu Voedingsinstellingen biedt de volgende opties:

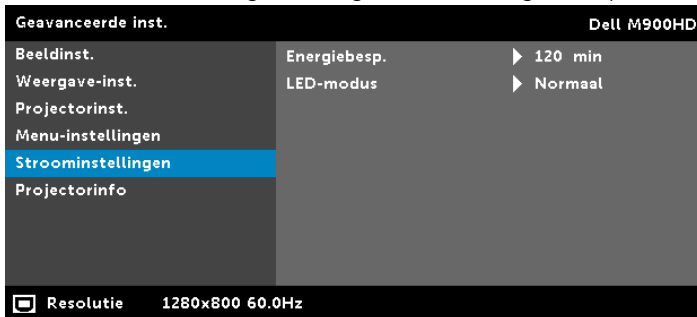

ENERGIEBESP.—Standaard wordt de projector ingesteld om de stand Energie besparen te starten wanneer er geen activiteit is gedurende 120 minuten. Een waarschuwingsbericht verschijnt op het scherm met een aftelling van 60 seconden voordat naar de stand Energie besparen wordt overgeschakeld. Druk op een willekeurige toets tijdens het aftellen om de stand Energie besparen te stoppen.

U kunt ook een andere periode instellen om naar de stand Energie besparen te gaan. De vertragsduur is de duur die uw projector moet wachten terwijl er geen signaaluitvoer is.

Als er tijdens de vertragsduur geen invoersignaal wordt gedetecteerd, wordt de projector uitgeschakeld. Druk op de voedingsknop om de projector in te schakelen.

LED-MODUS—Hiermee kunt u kiezen tussen de stand **Normaal** of **Ecologie**.

De normale stand werkt op vol vermogensniveau. De Ecologiestand werkt met een lager verbruik wordt de levensduur van de lamp verlengd, werkt de projector stiller en wordt de lichtuitvoer op het scherm verduisterd.

PROJECTORINFO—Het menu Informatie toont de huidige M900HD projectorinstellingen.

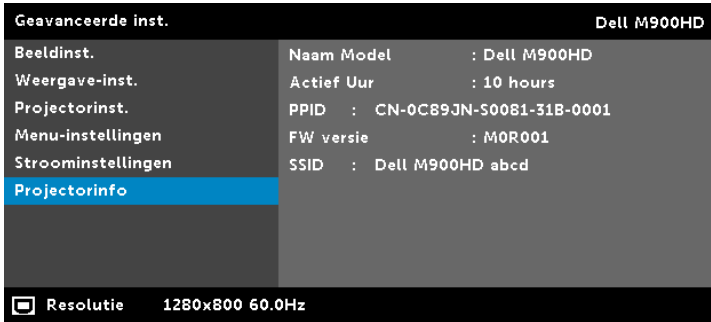

TAAL

Hiermee kunt u de taal voor het OSD maken. Druk op ⏪ en ⏩ om verschillende talen te selecteren en druk op ⏵ om de taal te wijzigen.

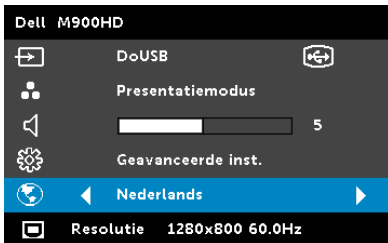

Inleiding multimedia

Ondersteund multimediaformaat:

Foto-indeling

Afbeeldingstype (ext. naam)	Subtype	Codeertype	Max. pixels
GIF			8000 x 8000
PNG			8000 x 8000
BMP			8000 x 8000
JPEG/JPG	Basis	YUV420	8000 x 8000
		YUV422	
		YUV440	
		YUV444	
	progressief	YUV420	8000 x 8000
		YUV422	
		YUV440	
		YUV444	

Video-indeling

Bestandsindeling	Max. resolutie	MAX bitsnelheid (bps)	Max. weergave	Audio-indeling
Motion JPEG	1920 x 1080, 30fps	20Mbps	1080p, 60 Hz	LPCM
AVI	1920 x 1080, 30fps	20Mbps	1080p, 60 Hz	MPEG-1 Layer 3
MPEG-4	1920 x 1080, 30fps	20Mbps	1080p, 60 Hz	
MOV	1920 x 1080, 30fps	20Mbps	1080p, 60 Hz	
ASF	1920 x 1080, 30fps	20Mbps	1080p, 60 Hz	
MKV	1920 x 1080, 30fps	20Mbps	1080p, 60 Hz	
WMV	1920 x 1080, 30fps	20Mbps	1080p, 60 Hz	WMA

Indeling muziek

Muziektype (ext. naam)	Max. bemonsteringsfrequentie (KHz)	Max. bitsnelheid (Kbps)
LPCM	48 KHz	320 Kbps
MPEG-1 Layer 3	48 KHz	320 Kbps
WMA	48 KHz	320 Kbps
WAV	48 KHz	320 Kbps
OGG	48 KHz	320 Kbps

Het bestandstype instellen voor multimedia met USB

 **OPMERKING:** Er moet een USB-flashdisc aangesloten zijn op de projector als u de multimedia USB-functie wilt gebruiken.

Volg deze stappen om foto-, video- of muziekbestanden op uw projector af te spelen:

- 1 Verbind het voedings snoer en schakel de projector in door op de aan/uit-knop te drukken.

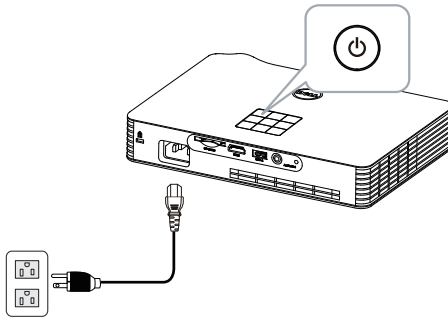

- 2 Sluit een **USB-flashdisc** aan op uw projector.

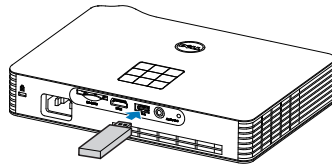

- 3 Open het menu **Ingangsbron**, selecteer de optie **USB** en druk op de knop .



Het **Scherm USB** verschijnt zoals hieronder weergegeven:

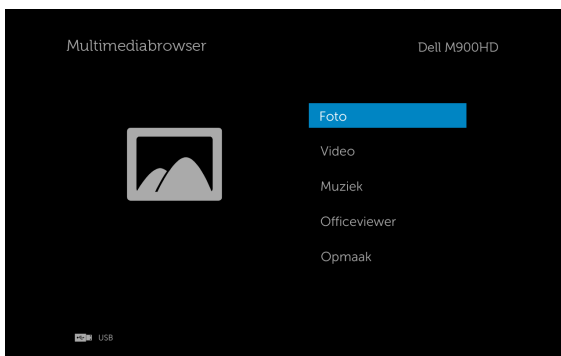

- 4 Selecteer de multimediatebestanden: **Foto**, **Video**, **Muziek**, of **Officeviewer**, en druk vervolgens op om het afspelen te starten. Of selecteer de optie **Opmaak** om de instellingen voor multimedia te veranderen. Zie "Multimedia-instelling" op pagina 44.

Het bestandstype instellen voor multimedia met de SD-kaart.



OPMERKING: Er moet een SD-kaart geplaatst zijn in de projector als u de multimedia SD-functie wilt gebruiken.

Volg deze stappen om foto-, video- of muziekbestanden op uw projector af te spelen:

- 1 Verbind het voedings snoer en schakel de projector in door op de aan/uit-knop te drukken.

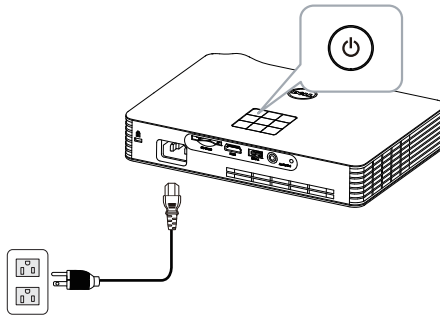

- 2 Sluit een **SD-kaart** aan op uw projector. De beeldingsbron wordt automatisch geschakeld naar het SD-scherm wanneer u een SD-kaart plaatst.

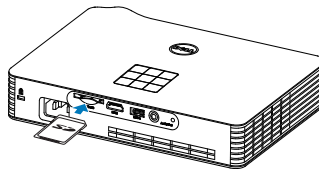

- 3 Open het menu **Ingangsbron**, selecteer de optie **SD** en druk op de knop .



Het **Scherm SD** verschijnt zoals hieronder weergegeven:





- 4 Selecteer de multimediabestanden: **Foto**, **Video**, **Muziek**, of **Officeviewer**, en druk vervolgens op  om het afspelen te starten. Of selecteer de optie **Opmaak** om de instellingen voor multimedia te veranderen. Zie "Multimedia-instelling" op pagina 44.

Het bestandstype instellen voor multimedia met het intern geheugen

Volg deze stappen om foto-, video- of muziekbestanden op uw projector af te spelen:

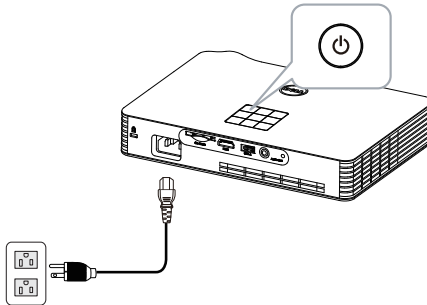
- 1 Verbind het voedings snoer en schakel de projector in door op de aan/uit-knop te drukken.



- 2 Open het menu **Ingangsbron**, selecteer de optie **Intern geheugen** en druk op de knop .



Het **Scherm intern geheugen** verschijnt zoals hieronder weergegeven:



- 3 Selecteer de multimediatekstbestanden: **Foto**, **Video**, **Muziek**, of **Officeviewer**, en druk vervolgens op  om het afspelen te starten. Of selecteer de optie **Opmaak** om de instellingen voor multimedia te veranderen. Zie "Multimedia-instelling" op pagina 44.

Officeviewer voor USB, SD en intern geheugen

Met de functie Officeviewer kunt u MS Excel, MS Word, MS PowerPoint en PDF-bestanden gebruiken.

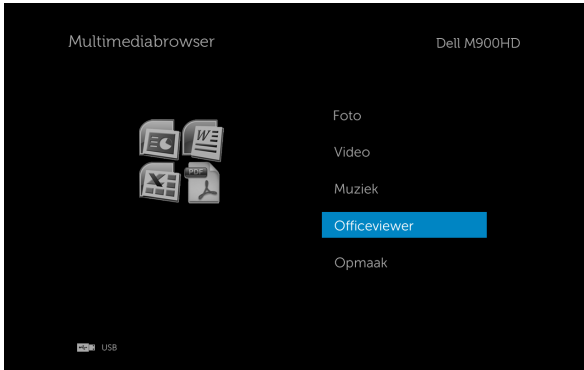

Kennismaken met de knoppen

Gebruik de knoppen omhoog, omlaag en naar links om te navigeren en gebruik de knop  op het bedieningspaneel van de projector of de afstandsbediening om te selecteren.

Knop	Omhoog 	Omlaag 	Links 	Rechts 	Enter 	Menu 
	Geen functie	Geen functie	Vorige pagina	Volgende pagina	Geen functie	Terug naar het vorige menu

Multimedia INSTELLEN voor USB, SD-kaart en intern geheugen

Via het menu voor de multimedia-instellingen kunt u de instellingen voor Foto, Video en Muziek wijzigen.



OPMERKING: Het menu voor de multimedia-instellingen en de set zijn dezelfde voor USB, SD-kaart en Intern geheugen.

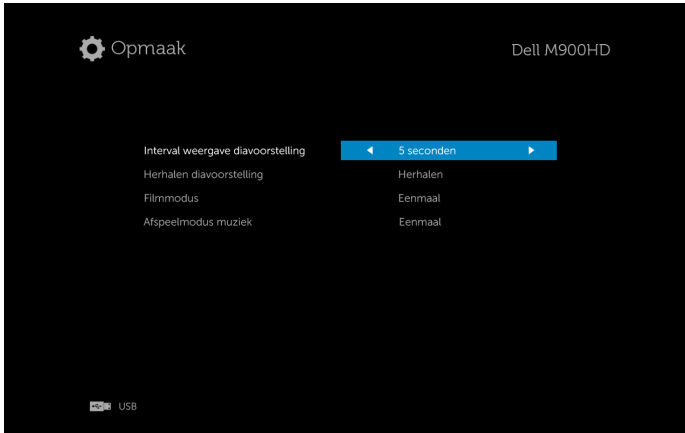

INTERVAL WEERGAVE DIAVOORSTELLING—Druk op ◀ of ▶ om de weergave-interval voor de diavoorstelling te selecteren. Na de time-out schakelt het beeld automatisch naar de volgende foto. De opties zijn: **5 seconden**, **10 seconden**, **30 seconden**, en **1 minuut**.

HERHALEN DIAVOORSTELLING—Druk op ◀ of ▶ om herhalen van de diavoorstelling te selecteren als **Herhalen** of **Geen herhaling**.

FILMMODUS—Druk op ◀ of ▶ om de filmafspeelmodus te selecteren. De opties zijn: **Eenmaal**, **Eenmaal lussen**, **Continu lussen** en **Willekeurige volgorde**.

AFSPEELMODUS MUZIEK—Druk op ◀ of ▶ om de filmafspeelmodus te selecteren. De opties zijn: **Eenmaal**, **Eenmaal lussen**, **Continu lussen** en **Willekeurige volgorde**.

Installatie van Intel® Wireless Display (WiDi)



OPMERKING: Uw computer moet voldoen aan de volgende systeemeisen voor Intel® Wireless Display:

Systeemonderdeel Vereiste

Processor	EEN van de volgende mobiele processoren: 3e generatie Intel® Core™ processor: alle mobiele processoren 3e generatie Intel® Core™ i7 processor: 640M; 660LM; 640LM; 620LM; 620M; 610E; 690UM; 680UM; 660UM; 640UM; 620UM; 660UE; 3610QM; 3770T; 3820QM; 3840QM; 2710QE; 2820QM; 2720QM; 2635QM; 2630QM; 2657M; 2649M; 2629M; 2620M; 2617M; 2540M; 2520M; 2510E; 2640LM; 2620LM; 2630UM; 2610UM; 2530UM; 2920XM 3e generatie Intel® Core™ i5 processor: 580M; 560M; 540M; 520M; 480M; 460M; 450M; 430M; 580UM; 560UM; 540UM; 520UM; 470UM; 430UM; 2540M; 2520M; 2410M; 2537M; 2430M; 2435M, 2450M; 2467M 3e generatie Intel® Core™ i3 processor: 390M; 380M; 370M; 350M; 330M; 330E; 3110M; 3120M; 3240; 3240T; 3217U; 3225; 3229Y; 3220; 3220T; 2310E; 2310M; 2312M; 2328M; 2330E; 2330M; 2340UE; 2348M; 2350M; 2357M; 2365M; 2367M; 2370M; 2377M
Grafische kaart	Intel® HD Graphics
Draadloos	EEN van de volgende: Intel® Centrino® Wireless-N 1000, 1030, 2200, of 2230 Intel® Centrino® Wireless-N 2200 for Desktop Intel® Centrino® Advanced-N 6200, 6205, 6230 of 6235 Intel® Centrino® Advanced-N 6205 for Desktop Intel® Centrino® Wireless-N + WiMAX 6150 Intel® Centrino® Advanced-N + WiMAX 6250 Intel® Centrino® Ultimate-N 6300

Systeemonderdeel Vereiste

Software	Intel® My Wi-Fi Technology (Intel® MWT) en Intel® Wireless Display moeten reeds zijn geïnstalleerd en ingeschakeld.
Besturingssysteem	Windows 7 (64-bits), Home Premium, Ultimate of Professional Windows 7 (32-bits), Home Premium, Ultimate, Professional of Basic Windows 8 32-bit en 64-bit edities

Zie voor meer informatie de Intel® WiDi website op www.intel.com/go/widi.



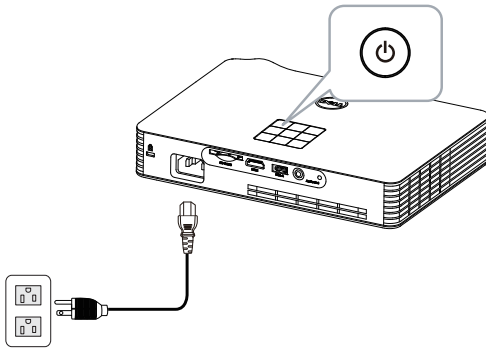

Intel® WiDi inschakelen op de projector

- 1 Sluit de voedingskabel aan en druk op de aan/uit-knop.

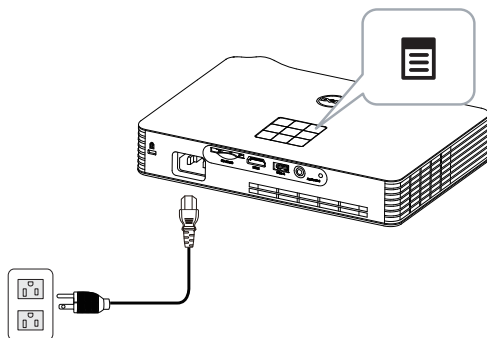

- 2 Druk op de knop **Menu** op het bedieningspaneel of de afstandsbediening van uw projector.



 **OPMERKING:** Gebruik de knoppen , ,  en  om te navigeren en  om te selecteren.

- 3 Selecteer de invoerbron als **Intel® WiDi**.



Het scherm **Intel® Handleiding draadloos** verschijnt zoals hieronder weergegeven:

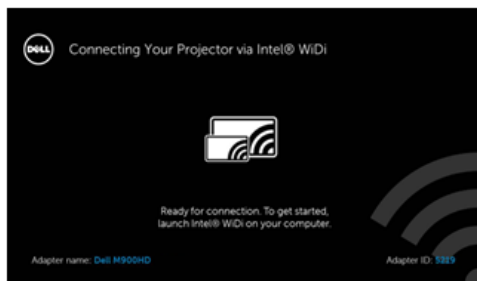

- 4 Noteer de **Naam adapter** en het **Pincode**. U hebt deze informatie nodig om u later aan te melden.

Start Intel® WiDi op uw computer

- 5 Typ WiDi in de zoekbalk van Windows. Als uw computer beschikt over ingebouwd Intel® WiDi, verschijnt de toepassing "Intel® WiDi" in de zoekresultaten.
- 6 Verbind de computer met de Dell M900HD.

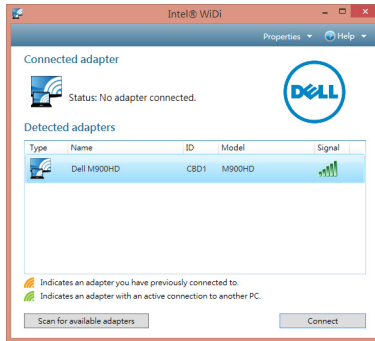

Inloggen

Meld u aan met de PIN-code die geleverd is in stap 4 van de installatie van Intel® Wireless Display (WiDi) en klik op OK.

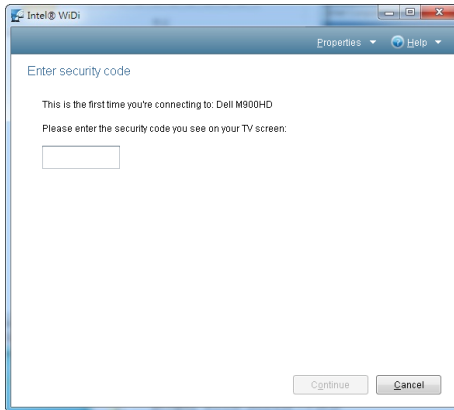

Installatie Wi-Fi weergave



OPMERKING: Uw computer moet voldoen aan de volgende minimale systeemvereisten:

Besturingssysteem:

- Windows
Microsoft Windows XP Home of Professional Service pack 2 (32-bits aanbevolen), Windows Vista 32-bits en Windows 7 Home of Professional 32-bits of 64-bits, Windows 8 32-bits of 64-bits
- MAC
MacBook en hoger, MacOS 10.5 tot 10.8

Minimumhardware:

- a** Intel Dual Core 1,8 MHz of hoger
- b** 256 MB RAM vereist, 512 MB of meer aanbevolen
- c** 10 MB beschikbare harde schijfruimte
- d** nVIDIA of ATI grafische kaart met 64 MB VRAM of meer
- e** Ethernetadapter (10 / 100 bps) voor een Ethernetverbinding
- f** Een ondersteunde WLAN-adapter voor een WLAN-verbinding (elk NDIS-compatibel 802.11b, 802,11g of 802.11n Wi-Fi-apparaat)

Webbrowser

Microsoft Internet Explorer 6.0 of 7.0 (aanbevolen) of 8.0, Firefox 2.0, en Safari 3.0 en hoger





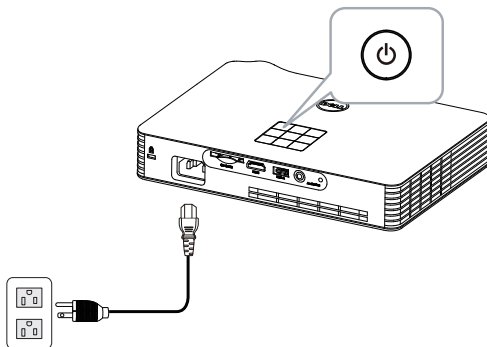

Schakel Wi-Fi op de projector in

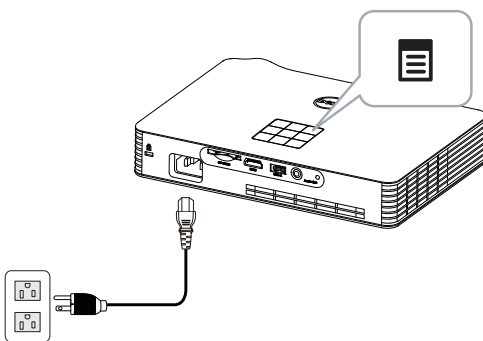
- 1 Sluit de voedingskabel aan en druk op de aan/uit-knop.



- 2 Druk op de knop **Menu** op het bedieningspaneel of de afstandsbediening van uw projector.



 **OPMERKING:** Gebruik de knoppen , ,  en  om te navigeren en  om te selecteren.

- 3 Selecteer de ingangsbron als **Wi-Fi**.



Het **Scherm Handleiding draadloos** verschijnt zoals hieronder weergegeven:

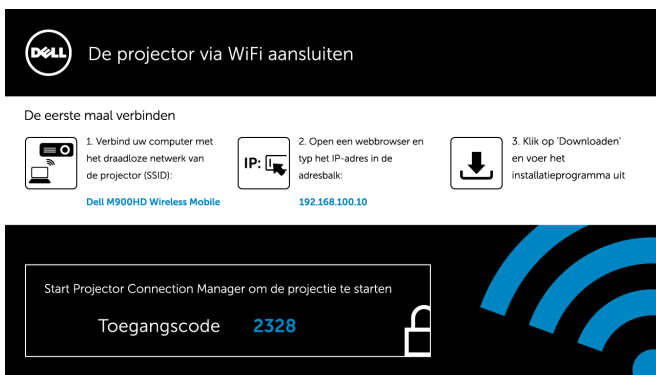

- 4 Noteer het **Wireless Network (SSID)**, **IP-adres** en de **Toegangscode**. U hebt deze informatie nodig om u later aan te melden.

Installeer de Dell Projector Connection Manager op uw Computer

- Sluit uw computer aan op het M900HD draadloze netwerk.

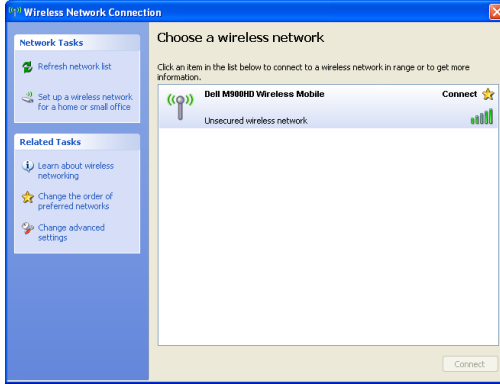

OPMERKING:

- Uw computer moet over de functie voor draadloze netwerken beschikken om de verbinding te detecteren.
- Wanneer u verbinding maakt met het draadloze netwerk van de M900HD, verliest u de draadloze verbinding met andere draadloze netwerken.



OPMERKING: Denk eraan alle proxy's uit te schakelen. (In Microsoft® Windows Vista: Klik op **Configuratiescherm** → **Internetopties** → **Verbindingen** → **LAN-instellingen**)

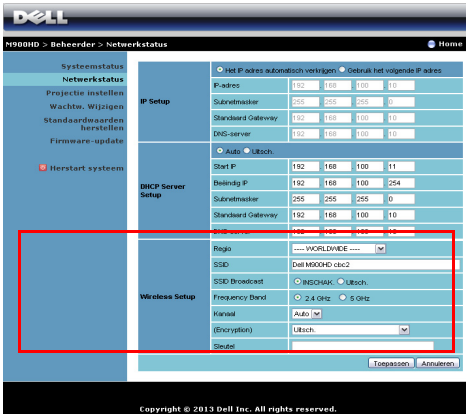

- Open uw internetbrowser. U wordt automatisch omgeleid naar de webpagina van het **M900HD webbeheer**.



OPMERKING: Als de webpagina niet automatisch wordt geladen, voert u het IP-adres in dat u van het scherm van de projector hebt genoteerd (standaard 192.168.100.10) in de adresbalk van de browser in.

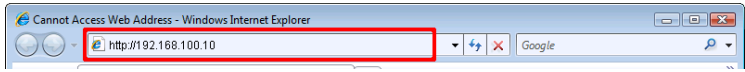

- 7 De pagina voor het M900HD-webbeheer wordt geopend. Klik op **Download** wanneer u dit de eerste keer gebruikt.

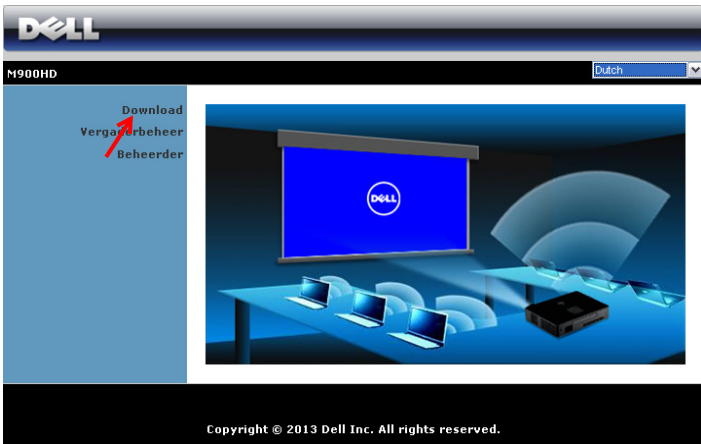

- 8 Selecteer het geschikte besturingssysteem en klik vervolgens op **Download**.

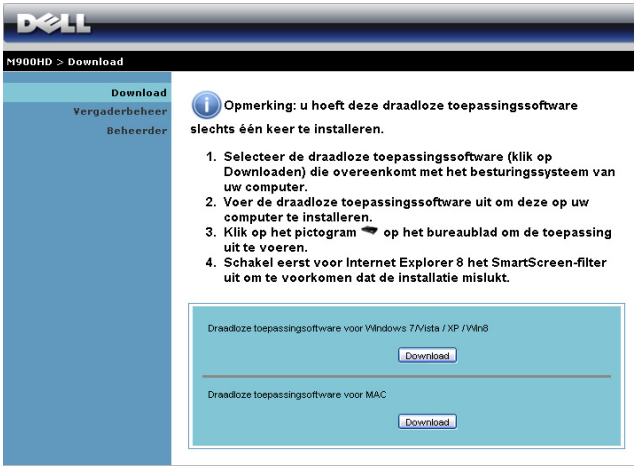

- 9 Klik op **Uitvoeren** om door te gaan met de eenmalige installatie van de software.



OPMERKING: U kunt ervoor kiezen het bestand op te slaan en het op een later tijdstip te installeren. Klik hiervoor op Save (Opslaan).

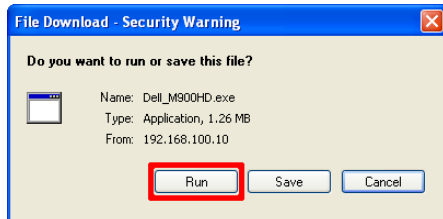

OPMERKING: Als u de toepassing niet kunt installeren vanwege onvoldoende rechten op de computer, kunt u contact opnemen met de netwerkbeheerder.

- 10** De installatiesoftware wordt gestart. Volg de instructies op het scherm om de instelling te voltooien.

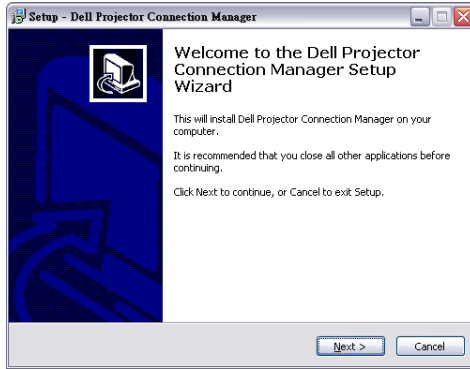

Start de Dell Projector Connection Manager

Nadat de installatie is voltooid, start het programma automatisch en gaat het zoeken. Als het programma niet automatisch start, kunt u dubbelklikken op het pictogram  op het bureaublad om de toepassing te starten. Selecteer de **Dell M900HD Wireless Mobile** en klik vervolgens op **OK**.

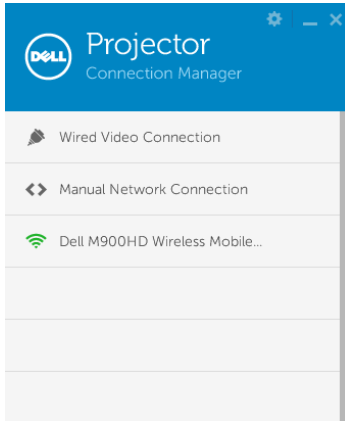

Inloggen



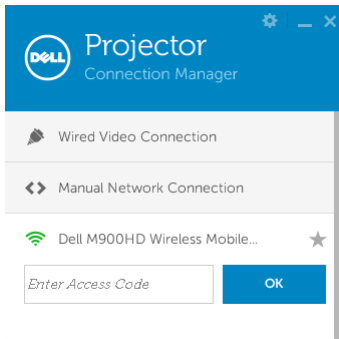



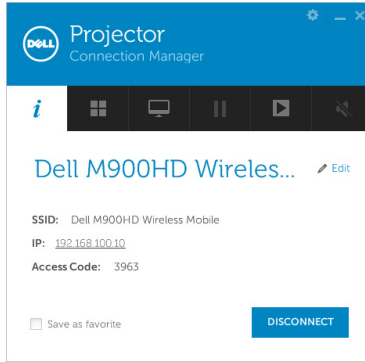

Meld u aan met de **Access Code** geleverd in stap Step 4 van de installatie van Wi-Fi Display en klik op **OK**.



De knoppen begrijpen

Nadat u bent aangemeld, verschijnt het volgende scherm:



Item	Beschrijving
1 Statusbalk	
	Instellingen Klik om de toepassingsinstellingen te activeren.
	De knop Minimaliseren Klik om de toepassing te minimaliseren.
	De knop Sluiten Klik om de toepassing af te sluiten.
2 Werkbalk bedieningselementen	
	Informatie Klik om informatie over SSID, IP-adres en Access Code weer te geven.
	Modus Delen Klik om de modus Delen te activeren.
	Weergavemodus Klik om de weergavemodus te wijzigen.
	Pauze Klik om de projectie te pauzeren.
	Afspelen Klik om het beeld op volledige schermgrootte te projecteren.
	Geluid Klik om het geluid in te schakelen.

De instellingen gebruiken

Klik op  om het instellingenmenu weer te geven.

RESOLUTIE—Hiermee kunt u de resolutie selecteren.

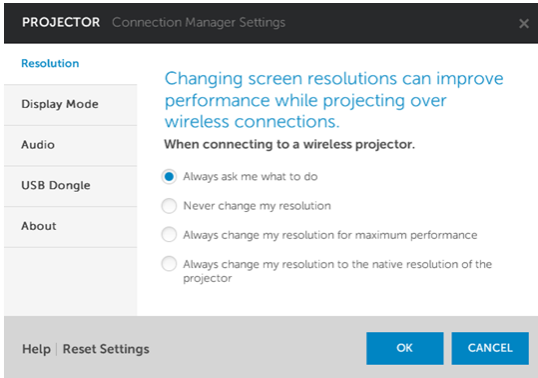

WEERGAVEMODUS—Hiermee kunt u de standaard projectiemodus instellen.

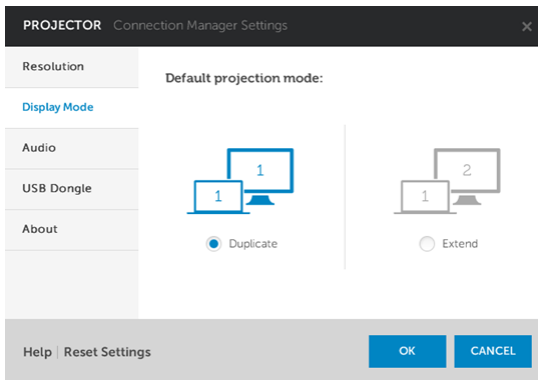

GELUID—Hiermee kunt u de geluidsinstellingen wijzigen.

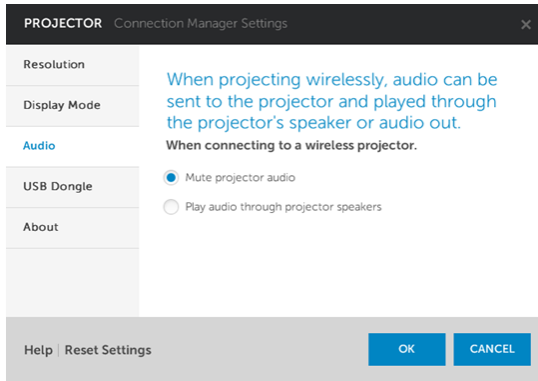

USB-DONGLE—Hiermee kunt u een USB-dongle maken. Zie "Token voor toepassing maken" op pagina 72.

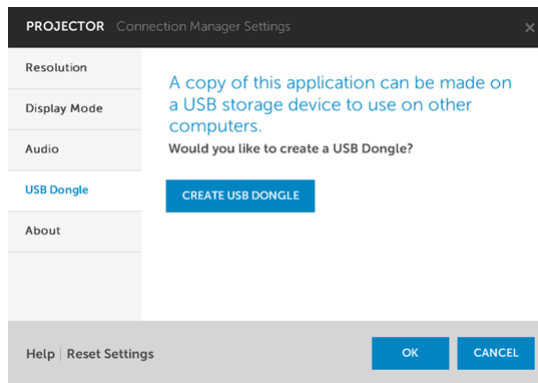

INFO—Geeft de versie van de toepassing weer.

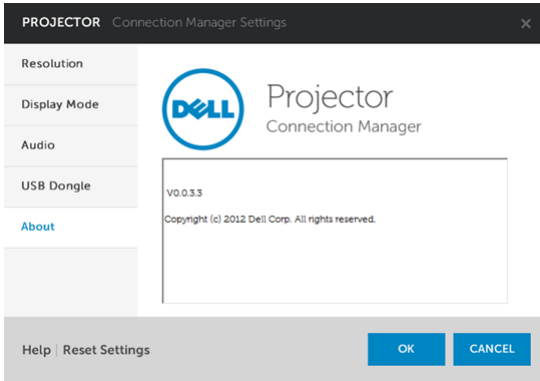

De projector beheren vanaf het webbeheer

De netwerkinstelling configureren

Als de projector met een netwerk is verbonden, kunt u toegang krijgen tot de projector via een webbrowser.

Webbeheer openen

Gebruik Internet Explorer 6,0 en hoger of Firefox 2,0 en hoger en voer het IP-adres in. U kunt nu het Webbeheer openen en de projector vanaf een externe locatie beheren.

Startpagina

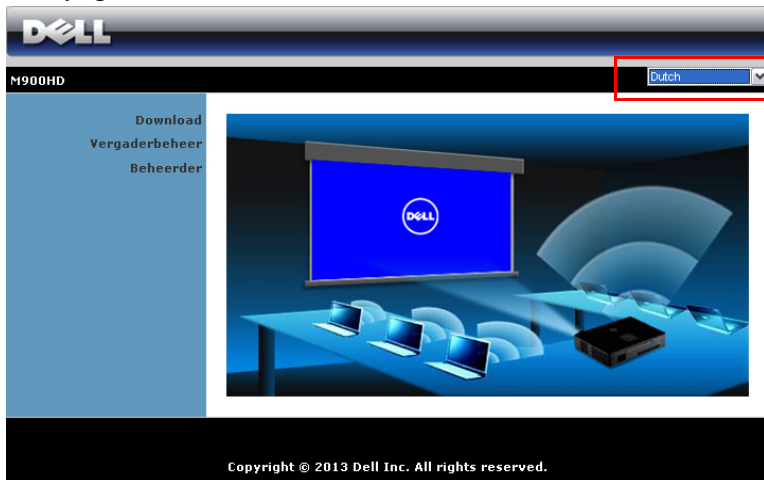

- Open de startpagina van het webbeheer door het IP-adres van de projector in de webbrowser in te voeren (het standaard IP-adres is 192.168.100.10).
- Selecteer de taal voor het webbeheer in de lijst.
- Klik op een menu-item op het tabblad aan de linkzijde om de pagina te openen.

Download de Dell Projector Connection Manager

Zie ook "Installatie Wi-Fi weergave" op pagina 49.

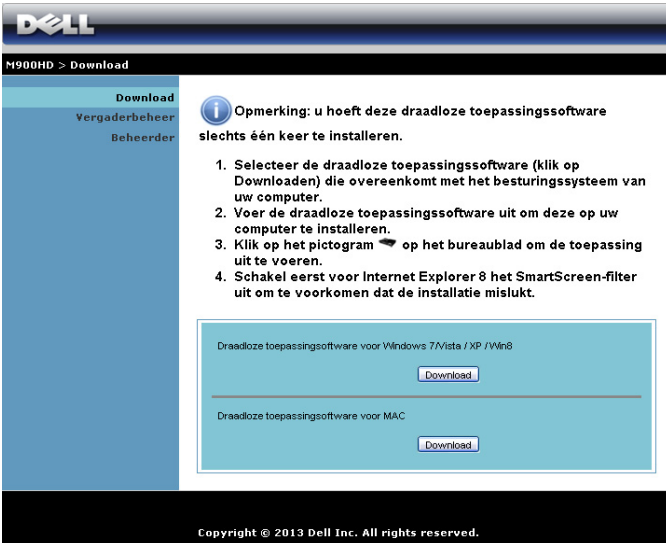

The screenshot shows a web page for downloading the Dell Projector Connection Manager software. At the top left is the Dell logo. Below it, the breadcrumb "M900HD > Download" is visible. A left-hand navigation menu includes "Download", "Vergaderbeheer", and "Beheerder". The main content area features an information icon and a note: "Opmerking: u hoeft deze draadloze toepassingssoftware slechts één keer te installeren." Below this is a numbered list of four steps: 1. Selecteer de draadloze toepassingssoftware (klik op Downloaden) die overeenkomt met het besturingssysteem van uw computer. 2. Voer de draadloze toepassingssoftware uit om deze op uw computer te installeren. 3. Klik op het pictogram op het bureaublad om de toepassing uit te voeren. 4. Schakel eerst voor Internet Explorer 8 het SmartScreen-filter uit om te voorkomen dat de installatie mislukt. Underneath the list are two download buttons: "Download" for Windows 7/Vista / XP / Win8 and "Download" for MAC. The footer contains the copyright notice: "Copyright © 2013 Dell Inc. All rights reserved."

Klik op de knop **Download** van het overeenkomende besturingssysteem van uw computer.

Eigenschappen beheren

Beheerder

M900HD > Beheerder

Download
Vergaderbeheer
Beheerder

Beh.wachtwoord	<input type="text"/>	Inloggen
PPID	CN-0C89JN-S0081-31B-0001	

Copyright © 2013 Dell Inc. All rights reserved.

Om de beheerderpagina te openen is een beheerderwachtwoord vereist.

- **Beh.wachtwoord:** Voer het beheerderwachtwoord in en klik op **Inloggen**. Het standaard wachtwoord is "admin". Zie "Wachtw. Wijzigen" op pagina 68 om het wachtwoord te wijzigen.

Staatstels

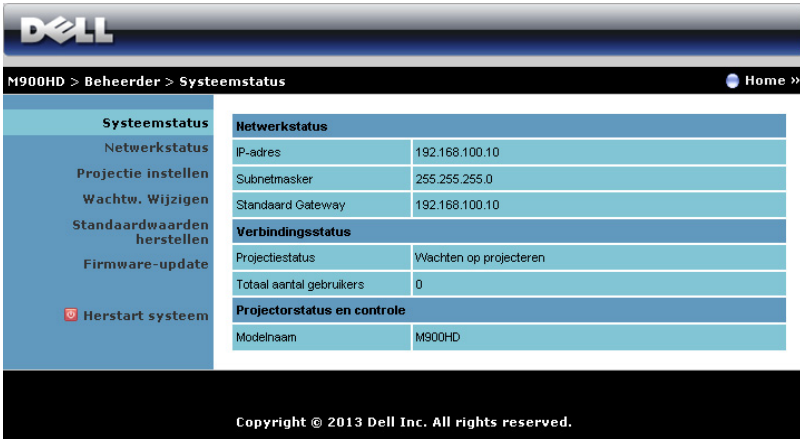

DELL

M900HD > Beheerder > **Staatstels** [Home »](#)

Staatstels	Netwerkstatus	
Netwerkstatus	IP-adres	192.168.100.10
Projectie instellen	Subnetmasker	255.255.255.0
Wachtw. Wijzigen	Standaard Gateway	192.168.100.10
Standaardwaarden herstellen	Verbindingsstatus	
Firmware-update	Projectiestatus	Wachten op projecteren
 Herstart systeem	Totaal aantal gebruikers	0
	Projectorstatus en controle	
	Modelnaam	M900HD

Copyright © 2013 Dell Inc. All rights reserved.

Toont informatie over de **Netwerkstatus**, **Verbindingsstatus** en **Projectiestatus**.

Netwerkstatus

IP Setup

- Kies **Het IP adres automatisch verkrijgen** om automatisch een IP-adres toe te wijzen aan de projector of op **Gebruik het volgende IP adres** om een IP-adres handmatig toe te wijzen.

DHCP Server Setup

- Kies Auto om **Start IP**, **Beëindig IP**, **Subnetmasker**, **Standaard Gateway** en **DNS Server**-adres automatisch in te stellen vanaf een DHCP-server of **Uitsch.** om deze functie uit te schakelen.

Wireless Setup

- Kies **Inschak.** voor het instellen van **Regio, SSID, SSID Broadcast, Frequentieband, Kanaal, Versleuteling** en **Sleutel**. Kies **Uitsch.** om de draadloze instelling uit te schakelen.

SSID: Maximaal 32 tekens lang.

Versleuteling: u kunt de WPA-sleutel uitschakelen of een sleutel van 64-bits of 128-bits in ASCII- of HEX-tekenreeks selecteren.

Sleutel: Als Versleuteling is ingeschakeld, moet u de sleutelwaarde instellen volgens de Versleutelingstand die u hebt geselecteerd.

Klik op de knop **Toepassen** om wijzigingen op te slaan en toe te passen. De projector moet opnieuw worden opgestart om de wijzigingen toe te passen.

Projectie instellen

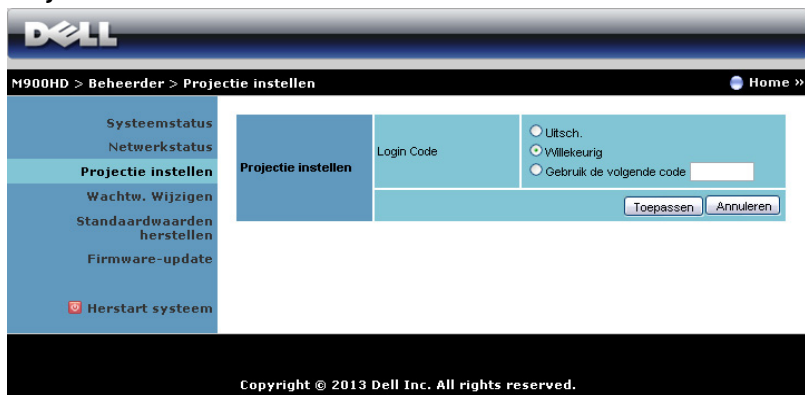

M900HD > Beheerder > Projectie instellen Home »

Systeemstatus
Netwerkstatus
Projectie instellen
Wachtw. Wijzigen
Standaardwaarden herstellen
Firmware-update
Herstart systeem

Projectie instellen

Login Code

Uitsch.
 Willekeurig
 Gebruik de volgende code

Copyright © 2013 Dell Inc. All rights reserved.

Projectie instellen

Login Code: Selecteer hoe de aanmeldingscode moet worden gegenereerd door de projector. Er zijn 3 opties:

- **Uitsch.:** De login code wordt niet gevraagd bij het aanmelden bij het systeem.
- **Willekeurig:** De standaardinstelling is **Willekeurig**. De login code wordt willekeurig gegenereerd.
- **Gebruik de volgende code:** Voer een 4-cijferige code in. Deze code wordt gebruikt om aan te melden bij het systeem.

Klik op de knop **Toepassen** om wijzigingen op te slaan en toe te passen. De projector moet opnieuw worden opgestart om de wijzigingen toe te passen.

Wachtw. Wijzigen

The screenshot shows the Dell M900HD Beheerder (Administrator) interface. The breadcrumb trail is "M900HD > Beheerder > Wachtw. Wijzigen". The left sidebar contains navigation options: "Systeemstatus", "Netwerkstatus", "Projectie instellen", "Wachtw. Wijzigen" (highlighted), "Standaardwaarden herstellen", "Firmware-update", and "Herstart systeem". The main content area is titled "Beheerder" and contains a form with two input fields: "Voer nieuw wachtwoord in" and "Bevestig nieuw wachtwoord". A "Toepassen" button is located to the right of the second input field. At the bottom of the page, a copyright notice reads: "Copyright © 2013 Dell Inc. All rights reserved."

Via deze pagina kunt u het beheerderwachtwoord wijzigen.

- **Voer nieuw wachtwoord in:** voer het nieuwe wachtwoord in.
- **Bevestig nieuw wachtwoord:** Voer het wachtwoord opnieuw in en klik op **Toepassen**.



OPMERKING: Neem contact op met Dell als u het beheerderwachtwoord bent vergeten.

Standaardwaarden herstellen



The screenshot shows the Dell M900HD management interface. At the top, there is a navigation bar with the Dell logo and the text 'M900HD > Beheerder > Standaardwaarden herstellen'. Below this is a sidebar with several menu items: 'Systeemstatus', 'Netwerkstatus', 'Projectie instellen', 'Wachtw. Wijzigen', 'Standaardwaarden herstellen' (highlighted), 'Firmware-update', and 'Herstart systeem'. The main content area displays a warning icon (a yellow triangle with an exclamation mark) and the heading 'Standaardwaarden herstellen'. Below the heading, it states: 'Hiermee worden de standaard fabrieksinstellingen voor Draadloos/Netwerk opnieuw ingesteld.' At the bottom of this section is a button labeled 'Toepassen'. The footer of the interface contains the text 'Copyright © 2013 Dell Inc. All rights reserved.'

Klik op de knop **Toepassen** om alle draadloze/netwerkinstellingen opnieuw in te stellen naar de standaard fabrieksinstellingen.

Firmware-update

Gebruik de pagina Firmware-update om de Wi-Fi en Intel® WiDi firmware van de projector bij te werken.

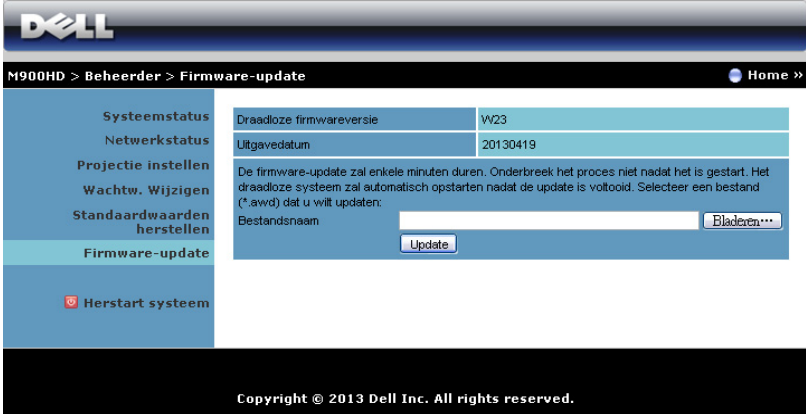

M900HD > Beheerder > Firmware-update Home »

Systeemstatus
Netwerkstatus
Projectie instellen
Wachtw. Wijzigen
Standaardwaarden herstellen
Firmware-update
Herstart systeem

Draadloze firmwareversie	VW23
Uitgavedatum	20130419

De firmware-update zal enkele minuten duren. Onderbreek het proces niet nadat het is gestart. Het draadloze systeem zal automatisch opstarten nadat de update is voltooid. Selecteer een bestand (*.awd) dat u wilt updaten.

Bestandsnaam

Copyright © 2013 Dell Inc. All rights reserved.

Voer de volgende stappen uit om de firmware-update te starten:

- 1 U kunt de firmware-bestanden downloaden van dell.com/support.
- 2 Druk op **Bladeren** om het bij te werken bestand te selecteren.
- 3 Klik op de knop **Update** om te starten. Wacht terwijl het systeem de firmware op uw apparaat bijwerkt.

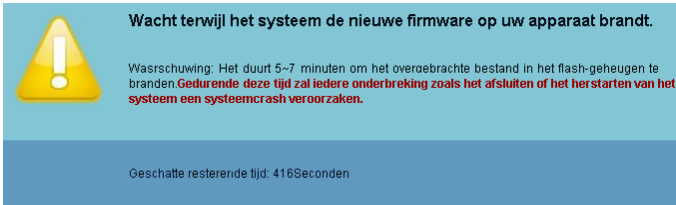

Wacht terwijl het systeem de nieuwe firmware op uw apparaat brandt.

Waarschuwing: Het duurt 5-7 minuten om het overebrachte bestand in het flash-geheugen te branden. Gedurende deze tijd zal iedere onderbreking zoals het afsluiten of het herstarten van het systeem een systeemcrash veroorzaken.

Geschatte resterende tijd: 416Seconden

△ LET OP: Onderbreek het proces voor de update niet anders kan het systeem crashen!

- 4 Klik op **Bevestigen** wanneer de update is voltooid.



Herstart systeem

The screenshot shows the Dell M900HD Beheerder interface. At the top, the Dell logo is visible. Below it, the breadcrumb navigation reads 'M900HD > Beheerder > Herstart systeem' and there is a 'Home >>' link. A left-hand navigation menu lists several options: 'Systeemstatus', 'Netwerkstatus', 'Projectie instellen', 'Wachtw. Wijzigen', 'Standaardwaarden herstellen', and 'Firmware-update'. The 'Herstart systeem' option is highlighted in red. The main content area has a light blue background and features a yellow warning icon with an exclamation mark. The heading 'Herstart systeem' is followed by the text 'Hiermee wordt Draadloos/Netwerk onmiddellijk opnieuw opgestart.' At the bottom of this section is a button labeled 'Herstarten'. A black footer bar at the very bottom contains the text 'Copyright © 2013 Dell Inc. All rights reserved.'

Klik op **Herstarten** om het systeem opnieuw op te starten.

Token voor toepassing maken

Met de Toepassingstoken kunt u Plug & weergeven uitvoeren met ene USB-token.

- 1 Klik in de toepassingssoftware op  > **USB-dongle**.
- 2 Het volgende scherm verschijnt. Klik op **Volgende**.



- 3 Sluit een flashstation aan op een van de USB-poorten op uw computer. Selecteer het station in de lijst en klik daarna op **Volgende**.

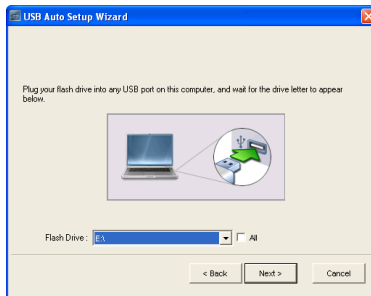

- 4 Klik op **Voltoeien** om de wizard te sluiten.

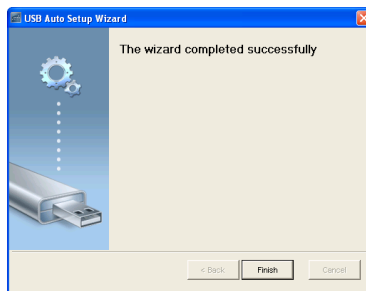

4

Problemen met uw projector oplossen

Als u problemen ondervindt met uw projector, raadpleeg dan de volgende tips voor het oplossen van problemen. Neem contact op met Dell als het probleem zich blijft voordoen (zie Contact opnemen met Dell™ op pagina 82).



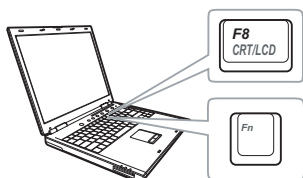

Probleem

Er verschijnt geen beeld op het scherm



Mogelijke oplossing

- Controleer of de projector is ingeschakeld.
 - Zorg dat u de juiste invoerbron hebt gekozen in het menu INGANGSBRON.
 - Controleer of de externe grafische poort is ingeschakeld. Als u een laptop van Dell gebruikt, druk dan op   (Fn+F8). Raadpleeg voor andere computers de respectieve documentatie. Als de beelden niet goed worden weergegeven, moet u het videostuurprogramma van uw computer upgraden. Ga voor Dell-computers naar support.dell.com.
 - Controleer of alle kabels stevig zijn aangesloten. Zie "Uw projector aansluiten" op pagina 7.
 - Controleer of de pinnen van de aansluitingen niet zijn verbogen of gebroken.
 - Gebruik **Testpatroon** in de **Projectorinst.** van het **Geavanceerde inst.** menu. Controleer of de kleuren van het testpatroon correct zijn.
-

Probleem (vervolg)	Mogelijke oplossing (vervolg)
Gedeeltelijk, rollend of onjuist weergegeven beeld	<p>Als u een draagbare computer van Dell™ gebruikt, stel dan de resolutie van de computer in op WXGA (1280 x 800):</p> <ul style="list-style-type: none"> a Klik met de rechtermuisknop op een ongebruikt gedeelte van het bureaublad van Microsoft® Windows®, klik op Eigenschappen en selecteer vervolgens het tabblad Instellingen. b Controleer of de instelling voor de externe beeldscherm poort is ingesteld op 1280 x 800 pixels. c Druk op   (Fn+F8).
	<p>Als u problemen ondervindt met het aanpassen van de resolutie of als uw beeldscherm vastloopt, start dan alle apparatuur en de projector opnieuw op.</p> <p>Als u geen draagbare computer van Dell™ gebruikt, raadpleeg dan de documentatie van uw computer. Als de beelden niet goed worden weergegeven, moet u het videostuurprogramma van uw computer upgraden. Zie voor een Dell-computer dell.com/support.</p>
Het scherm geeft uw presentatie niet weer.	Als u een draagbare computer gebruikt, druk dan op   (Fn+F8).
Beeld is instabiel of flakkert	Pas het opsporen aan in het OSD-submenu Weergave-inst. van het menu Geavanceerde inst. (alleen in de PC-modus).
Het beeld vertoont een verticale flikkerende balk.	Stel de frequentie in het OSD-submenu Weergave-inst. van het menu Geavanceerde inst. in (alleen in de PC-modus).
De beeldkleur is onjuist	Gebruik Testpatroon in de Projectorinst. van het Geavanceerde inst. menu. Controleer of de kleuren van het testpatroon correct zijn.

Probleem (vervolg)	Mogelijke oplossing (vervolg)
Beeld is niet scherpgesteld	<ol style="list-style-type: none"> 1 Stel de scherpstelling op de projectorlens bij. 2 Controleer of het projectiescherm op de vereiste afstand van de projector is geplaatst.(91 cm tot 240 cm).
Het beeld is omgedraaid	Selecteer Projectorinst. in Geavanceerde inst. in het OSD-menu en pas de projectiemodus aan.
Foutlampje knippert oranje	Een ventilator van de projector is defect en de projector wordt automatisch uitgeschakeld.
Het lampje TEMP is stabiel oranje	De projector is oververhit. Het scherm wordt automatisch uitgeschakeld. Schakel het scherm opnieuw in nadat de projector is afgekoeld. Neem contact op met Dell als het probleem zich blijft voordoen.
Het lampje TEMP knippert oranje	Als de projectorventilator defect raakt, wordt de projector automatisch uitgeschakeld. Wis de projectormodus door de voedingsknop gedurende 10 seconden ingedrukt te houden. Wacht ongeveer 5 minuten en probeer opnieuw in te schakelen. Neem contact op met Dell als het probleem zich blijft voordoen.
Het OSD verschijnt niet op het scherm	Houd de knop Menu op het bedieningspaneel gedurende 15 seconden ingedrukt om het OSD te ontgrendelen. Controleer het Menu vergrend. op pagina 31.
De afstandsbediening werkt niet vlot of werkt slechts binnen een zeer beperkt bereik	Het batterijvermogen kan laag zijn. Controleer of de LED-indicator van de afstandsbediening te zwak is. Plaats in dat geval een nieuwe CR2025-batterij.

Probleem (vervolg)

DoUSB geeft niet weer

Mogelijke oplossing (vervolg)

Display over USB (Weergave over USB) moet automatisch worden uitgevoerd. Om de USB-weergave automatisch uit te voeren gaat u naar Mijn Computer en voert u "USB_Display.exe" uit.



OPMERKING: Mogelijk hebt u toegang op beheerdersniveau nodig voor het installeren van de software. Neem contact op met uw netwerkbeheerder voor hulp.

Geleidende signalen

Projectiestatus	Beschrijving	Bedieningsknoppen		Indicator	
		Voeding (wit/oranje)	TEMP (oranje)	 (oranje)	
Stand-bymodus	Projector in stand-bymodus. Gereed om in te schakelen.	Wit knipperen	UIT	UIT	UIT
Lampje aan	Projector in normale modus, gereed om een beeld weer te geven.	Wit	UIT	UIT	UIT
Koelmodus	De projector is bezig met afkoelen om uit te schakelen.	Wit	UIT	UIT	UIT
Projector oververhit	De ventilatieopeningen zijn mogelijk geblokkeerd of de omgevingstemperatuur is hoger dan 35°C. Controleer of de ventilatieopeningen niet zijn geblokkeerd en of de omgevingstemperatuur binnen het gebruiksbereik ligt. Neem contact op met Dell als het probleem zich blijft voordoen.	UIT	ORANJE	UIT	UIT
Ventilator defect	Een van de ventilators werkt niet. De projector wordt automatisch uitgeschakeld. Neem contact op met Dell als het probleem zich blijft voordoen.	UIT	ORANJE knipperend	UIT	UIT
Defect lampje	LED defect.	UIT	UIT	ORANJE	ORANJE
R-LED driver oververhit	Mogelijk zijn ventilatie-openingen geblokkeerd of is de R-LED driver oververhit. De projector wordt automatisch uitgeschakeld. Schakel het scherm opnieuw in nadat de projector is afgekoeld. Neem contact op met Dell als het probleem zich blijft voordoen.	ORANJE	ORANJE	UIT	UIT

5

Specificaties

Lampklep	0,45" WXGA S450 DMD, DarkChip3™
Helderheid	900 ANSI-lumen (max.)
Contrastverhouding	Max.: 10000:1 APM Native: 700:1 standaard (volledig aan/volledig uit)
Gelijkvormigheid	85% Standaard (Japan standaard - JBMA)
Aantal pixels	1280 x 800 (WXGA)
Beeldverhouding	16:10
Intern flash-geheugen	2 GB (max.)
Weergeefbare kleuren	1,07 miljoen kleuren
Projectielens	Lens met vast brandpunt, F/1.5 Spreidingsverhouding =1,4 breedhoek en tele Offset-verhouding: 105% ± 5%
Grootte projectiescherm	30~80" (diagonaal)
Projectiebereik	91 cm ~ 240 cm
Videocompatibiliteit	HDMI-ingang: 1080i/p, 720p, 576i/p, 480i/p
Voeding	Universeel 100-240 V AC 50/60 Hz met PFC-ingang
Energieverbruik	Normale modus: 142 W ± 10% @ 110 Vac ECO-modus: 106 W ± 10% @ 110 Vac Energiebesparingsmodus: <0,5 W (bij minimumsnelheid ventilator) Stand-bymodus: < 0,5 W
Geluid	1 luidspreker x 3 watt RMS

Geluidsniveau	Volledig aan-modus: Normaal: 36 dB(A), maximaal: 38 dB(A) ECO-modus: Normaal: 34 dB(A), maximaal: 36 dB(A)
Gewicht	3,5 lbs (1,59 Kg)
Afmetingen (B x H x D)	232 x 43 x 164 mm

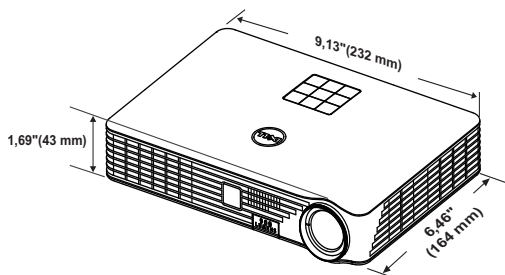

Omgeving	Bedrijfstemperatuur: 5°C - 35°C (41°F- 95°F) Vochtigheid: maximum 80% Opslagtemperatuur: 0°C tot 60°C (32°F tot 140°F) Vochtigheid: maximum 90% Verzendtemperatuur: -20°C tot 60°C (-4°F tot 140°F) Vochtigheid: maximum 90%
----------	---

I/O-aansluitingen	Voeding: Een wisselstroomaansluiting (3 pins - C14-ingang) HDMI-ingang: Eén HDMI-aansluiting als ondersteuning voor HDMI 1.3. HDCP-compatibel. Audio-uitgang: Eén 3,5 mm stereo mini telefoonstekker.
-------------------	---

	<p>USB-poort (type A): Een USB-aansluiting voor ondersteunend USB-scherm, multimediateweergave (video/muziek/foto/Officeviewer), toegang tot USB-geheugenopslag (USB-stick/intern geheugen), en firmware-upgrade voor projector.</p> <p>De USB-stick mag maximaal 32 GB zijn.</p>
	<p>SD-kaartsleuf: 1 SD-aansluiting voor ondersteunende multimediateweergave (video/muziek/foto/Officeviewer).</p> <p>De SD-kaart mag maximaal 32 GB zijn.</p>
Draadloos	<p>Standaard voor draadloos: IEEE 802.11a/b/g/n (2T2R)</p> <p>OS-omgeving: Windows 8/7/Vista/XP/2000, MAC OS X</p> <p>Ondersteunt MobiShow en WiFi-Doc projectie.</p>
Lichtbron	<p>Kwikvrije LED (tot 20000 uren in Normaal modus)</p>



OPMERKING: De classificatie van de levensduur van de lamp is alleen een beoordeling van de afname van helderheid. Dit is geen specificatie voor de tijd tot de lamp defect raakt en geen licht meer geeft. De levensduur van de lamp wordt gedefinieerd als de tijd die nodig is om meer dan 50 procent van een lampmonsterbevolking de helderheid te laten verminderen met ongeveer 50 procent van de vastgestelde lumens van de opgegeven lamp. De classificatie van de levensduur van de lamp wordt op geen enkele manier gegarandeerd. De werkelijke bedrijfsduur van een projectorlamp zal verschillen afhankelijk van de gebruiksomstandigheden en de gebruikspatronen. Het gebruik van een projector in veeleisende omstandigheden, zoals in stofrijke omgevingen, bij hoge temperaturen, bij meerdere uren gebruikt per dag en bij abrupt uitschakelen, zal zeer waarschijnlijk leiden tot een kortere bedrijfsduur van de lamp of tot een mogelijk defect van de lamp.

Compatibiliteitsmodi (Digitale)

Resolutie	Vernieuwingsfrequentie (Hz)	Hsynch. frequentie (KHz)	Pixelklok (MHz)
640 x 350	70,087	31,469	25,175
640 x 480	59,940	31,469	25,175
720 x 480 p60	59,940	31,469	27,000
720 x 576 p50	50,000	31,250	27,000
720 x 400	70,087	31,469	28,322
640 x 480	75,000	37,500	31,500
640 x 480	85,008	43,269	36,000
800 x 600	60,317	37,879	40,000
800 x 600	75,000	46,875	49,500
800 x 600	85,061	53,674	56,250
1024 x 768	60,004	48,363	65,000
1280 x 720 p50	50,000	37,500	74,250
1280 x 720 p60	60,000	45,000	74,250
1920 x 1080 i50	50,000	28,125	74,250
1920 x 1080 i60	60,000	33,750	74,250
1280 x 720	59,855	44,772	74,500
1024 x 768	75,029	60,023	78,750
1280 x 800	59,810	49,702	83,500
1366 x 768	59,790	47,712	85,500
1360 x 768	60,015	47,712	85,500
1024 x 768	84,997	68,677	94,500
1440 x 900	59,887	55,935	106,500
1280 x 1024	60,020	63,981	108,000
1400 x 1050	59,978	65,317	121,750
1280 x 800	84,880	71,554	122,500
1280 x 1024	75,025	79,976	135,000
1440 x 900	74,984	70,635	136,750
1680 x 1050	59,954	65,290	146,250
1280 x 960	85,002	85,938	148,500
1920 x 1080	60,000	67,500	148,500
1024 x 768	119,989	97,551	115,500



OPMERKING: Ondersteunt HDMI 1024x768@120 Hz DLP Link 3D, Framereeks

6

Contact opnemen met Dell

Klanten in de Verenigde Staten, kunnen het nummer 800-WWW-DELL (800-999-3355) bellen.



OPMERKING: Als u geen actieve internetverbinding hebt, kunt u de contactgegevens vinden op uw aankoopfactuur, de leveringsnota, de rekening of in de productcatalogus van Dell.

Dell™ biedt meerdere opties voor online en telefonische ondersteuning en service. De beschikbaarheid verschilt afhankelijk van het land en het product en sommige services zijn mogelijk niet beschikbaar in uw regio. Om contact op te nemen met Dell met betrekking tot de verkoop, technische ondersteuning of klantendienst:

- 1 Ga naar www.dell.com/contactDell.
- 2 Selecteer uw regio op de interactieve kaart.
- 3 Selecteer een segment voor contact.
- 4 Selecteer de koppeling van de geschikte service of ondersteuning voor uw behoeften.

7

Bijlage: Woordenlijst

ANSI lumen — Een standaard voor het meten van de helderheid. Deze waarde wordt berekend door een vierkante meter van een beeld in negen gelijke rechthoeken te splitsen, de waarde van de lux-lezing (of helderheid) in het midden van elke rechthoek te meten en vervolgens een gemiddelde te maken van deze negen punten.

Beeldverhouding — De populairste hoogte-breedteverhouding is 4:3 (4 bij 3). De eerste televisie- en computervideoformaten hebben een hoogte-breedteverhouding van 4:3. Dit betekent dat de breedte van het beeld $\frac{4}{3}$ is van de hoogte.

Helderheid — De hoeveelheid licht die van een beeld, een projectiebeeld of een projectieapparaat wordt uitgezonden. De helderheid van de projector wordt gemeten in ANSI-lumen.

Kleurtemperatuur — het uitzicht van de kleur van wit licht. Een lage kleurtemperatuur impliceert een warmer licht (meer geel/rood) terwijl een hoge kleurtemperatuur een kouder licht (meer blauw) impliceert. De standaardeenheid voor de kleurtemperatuur is Kelvin (K).

Gecomprimeerde resolutie — Als de invoerbeelden een hogere resolutie hebben dan de oorspronkelijke resolutie van de projector, wordt het resulterende beeld geschaald volgens de oorspronkelijke resolutie van de projector. De aard van de compressie in een digitaal apparaat betekent dat een deel van de beeldinhoud verloren is.

Contrastverhouding — Het bereik van lichte en donkere waarden in een beeld, of de verhouding tussen hun maximum- en minimumwaarden. Om deze verhouding te meten worden door de projectiesector twee methoden gebruikt:

1 Volledig aan/uit — meet de verhouding van de lichtuitvoer van een volledig wit beeld (volledig aan) en de lichtuitvoer van een volledig zwart beeld (volledig uit).

2 ANSI — meet een patroon van 16 afwisselende zwarte en witte rechthoeken. De gemiddelde lichtuitvoer van de witte rechthoeken wordt gedeeld door de gemiddelde lichtuitvoer van de zwarte rechthoeken om de ANSI-contrastverhouding te bepalen.

Volledig aan/uit contrast is altijd groter dan het ANSI-contrast voor dezelfde projector.

dB — decibel — Een eenheid die wordt gebruikt om het relatieve verschil, doorgaans tussen twee akoestische of elektrische signalen, uit te drukken in vermogen of intensiteit. Dit is gelijk aan het tienvoud van het gemeenschappelijke logaritme van de verhouding tussen de twee niveaus.

Diagonaal scherm — Een methode om de grootte van een scherm of een geprojecteerd beeld te meten. Dit wordt gemeten van de ene hoek naar de tegenoverliggende hoek. Een scherm met een hoogte van 2,75 m en een breedte van 3,65 m heeft een diagonaal van 4,6 meter. Dit document gaat ervan uit dat de diagonale afmetingen voor de traditionele 4:3 beeldverhouding van een computerbeeld zijn, zoals in het bovenstaande voorbeeld.

DLP® — Digital Light Processing™ (Digitale lichtverwerking) — Dit is een reflectieve beeldtechnologie die door Texas Instruments is ontwikkeld en gebruik maakt van kleine gemanipuleerde spiegels. Het licht dat door een kleurfilter passeert, wordt naar de DLP-spiegels gestuurd die de RGB-kleuren schikken in een beeld dat op het beeld wordt geprojecteerd, ook bekend als DMD.

DMD — digitaal Micro-Mirror Device (digitaal micro-spiegelapparaat) — Elke DMD bestaat uit duizenden kantelende, microscopische spiegels in een aluminiumlegering die op een verborgen draagvlak zijn gemonteerd.

Brandpuntsafstand — De afstand van het oppervlak van een lens naar zijn brandpunt.

Frequentie — Dit is de snelheid van het herhalen van elektrische signalen in cycli per seconde. Wordt gemeten in Hz (Hertz).

HDCP — High-Bandwidth Digital-Content Protection — Een specificatie die door Intel™ Corporation is ontwikkeld om digitaal entertainment via digitale interfaces, zoals DVI, HDMI te beschermen.

HDMI — High-Definition Multimedia Interface — HDMI draagt zowel niet-gecomprimeerde hoge definitie video als digitale audio- en apparaatbeheergegevens over via één aansluiting.

Hz (Hertz) — eenheid van frequentie.

Trapeziumcorrectie — Een hulpmiddel dat de vervorming van een geprojecteerd beeld (doorgaans een effect met een brede bovenzijde en een smalle onderzijde) corrigeert. Dit is meestal te wijten aan een verkeerde hoek tussen de projector en het scherm.

Maximale afstand — De afstand van een scherm tot de projector kan de afstand zijn die nodig is om een beeld te projecteren dat bruikbaar (helder genoeg) is in een volledig verduisterde kamer.

Maximale beeldgrootte — Het grootste beeld dat een projector kan projecteren in een verduisterde kamer. Dit is doorgaans beperkt door het focusbereik van de optische onderdelen.

Minimale afstand — De dichtst mogelijke positie waarop een projector een beeld kan scherpen op het scherm.

NTSC — National Television Standards Committee. De Noord-Amerikaanse standaard voor video en uitzendingen met een videoformaat van 525 lijnen aan 30 beelden per seconde.

PAL — Phase Alternating Line. Een Europese standaard voor video en uitzendingen met een videoformaat van 625 lijnen aan 25 beelden per seconde.

Beeld omkeren — Functie waarmee u het beeld horizontaal kunt spiegelen. Wanneer tekst, afbeeldingen, enz. worden gebruikt bij een normale voorwaartse projectie, worden ze achterwaarts weergegeven. Beeld omkeren wordt gebruikt voor projectie achteraan.

SVGA — Super Video Graphics Array — 800 x 600 pixels.

SXGA — Super Extended Graphics Array,—1280 x 1024 pixels.

UXGA — Ultra Extended Graphics Array—1600 x 1200 pixels.

VGA — Video Graphics Array — 640 x 480 pixels.

XGA — Extended Video Graphics Array — 1024 x 768 pixels.

WXGA — Wide Extended Graphics Array — 1280 x 800 pixels.

Zoomlens — Lens met een variabele brandpuntsafstand waarmee operator zijn beeld kan in- of uitzoomen om het kleiner of groter te maken.

Verhouding zoomlens — Is de verhouding tussen het kleinste en grootste beeld dat een lens kan projecteren vanaf een vaste afstand. Een zoomlensverhouding van 1,4:1 betekent bijvoorbeeld dat een beeld van 10 ft. zonder zoom een beeld van 14 ft. zou zijn bij volledige zoom.

Index

A

- Aansluitingspoorten
 - Aansluiting voedingskabel 7
 - Aansluiting voor de audio-uitgang 7
 - HDMI-aansluiting 7
 - Sleuf beveiligingskabel 7
- Afstandsbediening 21

B

- Bedieningspaneel 19

C

- Contact opnemen met Dell 4, 75

D

- De projector aansluiten
 - Aansluiten met een HDMI-kabel 11
 - HDMI-kabel 11
 - Op de computer 8
 - SD-kaart 13
 - USB-A-naar-USB-A-kabel 8
 - USB-flashdisc 12
 - Voedingskabel 8, 11, 12, 13

- De projector in-/uitschakelen
 - De projector inschakelen 14
 - De projector uitschakelen 14
- De zoom en de focus van de projector aanpassen 16
 - Scherpstelring 16
- Dell
 - contact opnemen 82, 83

E

- En. Besp. 34

H

- Het geprojecteerde beeld aanpassen 15
 - De projectorhoogte regelen 15
- Hoofdeenheid 5
 - 3 W luidspreker 5
 - Afstelbare voet 5
 - Bedieningspaneel 5
 - IR-ontvangers 5
 - Lens 5
 - Regelknop voor hoogteafstelling 5
 - Scherpstelring 5

M

Menu Transparantie 31

Menu-instellingen 31

Menupositie 31

O

ondersteuning

contact opnemen met Dell
82, 83

OSD 25

Invoerbron 25

P

Problemen oplossen 73

Contact opnemen met Dell
73

S

Specificaties

Aantal pixels 78

Afmetingen 79

Beeldverhouding 78

Contrastverhouding 78

Energieverbruik 78

Gelijkvormigheid 78

Geluid 78

Geluidsniveau 79

Gewicht 79

Groote projectiescherm
78

Helderheid 78

I/O-aansluitingen 79

Intern flash-geheugen 78

Lampklep 78

Omgeving 79

Projectiebereik 78

Projectielens 78

Videocompatibiliteit 78

Voeding 78

Weergeefbare kleuren 78

Standaard 30

Stroominstellingen 34, 35

T

telefoonnummers 82

Testpatroon 29

Time-out menu 31

W

Wachtwoord 31